

ŠTOVANI KUPCI,

zahvaljujemo Vam na povjerenju koje ste nam ukazali kupnjom našeg proizvoda.



Za Vaše lakše snalaženje prilikom uporabe aparata, pripremili smo ove Upute za uporabu.

Molimo Vas da pažljivo pročitate ove "Upute za uporabu" jer ćete na taj način izbjeći greške, povećati uporabno trajanje aparata, štedjeti energiju i novac.

Upute su dostupne na web adresi: **www.koncar-ka.hr**

Upute za uporabu odložite na sigurno mjesto kako bi ih mogli koristiti i za buduće potrebe. Ako aparat prodate ili ustupite drugom vlasniku tada uz aparat priložite i ove upute.



POZOR! VRUĆA POVRŠINA!



POZOR! OPASNOST OD POŽARA!

U uputama za uporabu mogu biti opisani različiti tipovi aparata koji se međusobno razlikuju po opremljenosti i načinu rada, te su zbog toga uključena i neka poglavlja, crteži i podaci koji za Vaš aparat ne dolaze u obzir.

Pridržavamo pravo izmjena i grešaka u uputama za uporabu.

Tehničke specifikacije i ovaj priručnik podložni su promjenama bez prethodne obavijesti ili najave.

SADRŽAJ

UVOD

- 3 Važne opće informacije
- 4 Informacije o jamstvu
- 5 Sigurnosna upozorenja

POSTAVLJANJE I PRIKLJUČENJE APARATA

- 13 Tehnički podaci
- 14 Opis proizvoda

UPORABA APARATA

- 15 Brze upute
- 17 Postavljanje i priključenje
- 20 Prije svakog pranja
- 21 Ladica za deterdžent
- 23 Upravljački elementi i njihova uporaba
- 24 Tablica programa i informacije
- 28 Dodaci

ODRŽAVANJE APARATA

- 30 Čišćenje i održavanje
- 34 Problemi te njihovo moguće uklanjanje
- 35 Informacije o prijevozu
- 35 Premještanje aparata

Važne opće informacije

Ovaj aparat je namijenjen isključivo za uporabu u domaćinstvu i sličnim okruženjima kao što su:

- priručne kuhinje za osoblje u trgovinama, uredima i drugim radnim okruženjima;
- korištenje od strane gostiju u hotelima, motelima i drugim smještajnim prostorima;
- gospodarske zgrade na farmama;
- objekti koji nude usluge noćenja s doručkom
- područja za komunalne uporabe u stambenim zgradama (zajedničke prostorije za pranje i sušenje rublja).

Aparat nije namijenjen uporabi u profesionalne (komercijalne) svrhe ili namjene koje nadilaze uobičajenu uporabu u domaćinstvu.

Ako se aparat ipak tako upotrebljava, tada proizvođač ne snosi nikakvu odgovornost, a jamstvo ne vrijedi.

Proizvođač ne snosi nikakvu odgovornost za ozljede ili oštećenja izazvana nepravilnim postavljanjem ili uporabom te ne priznaje pravo na jamstvo u slučaju nepridržavanja uputa za uporabu i nesavjesne uporabe aparata.

Proizvođač zadržava pravo promijeniti konstrukciju, mjere i težinu ako to smatra potrebnim radi poboljšanja kvalitete proizvoda, bez ugrožavanja osnovnih svojstava proizvoda i bez prethodne najave.

U uputama za uporabu mogu biti opisani različiti tipovi aparata koji se međusobno razlikuju po opremljenosti i načinu rada, te su zbog toga uključena i neka poglavlja, podaci i crteži koja za Vaš aparat ne dolaze u obzir.

ODLAGANJE PROIZVODA

Ovi proizvodi su razvijeni i proizvedeni uz uporabu kvalitetnih materijala i komponenti koje je moguće reciklirati i ponovo iskoristiti. Simbol s lijeve strane znači da se električni i elektronički aparati na kraju njihova uporabnog vijeka ne smiju odbacivati zajedno s ostalim kućnim otpadom.



Molimo da ovaj aparat predate lokalnoj tvrtki koja se bavi zbrinjavanjem otpada ili ga odnosi u reciklažno dvorište. Ovaj aparat zadovoljava EU direktivu (2012/19/EU) u svezi zbrinjavanja električnog i elektroničkog otpada (WEEE). Ovaj aparat zadovoljava EU RoHS direktivu (2011/65/EU).

Korisnik ne smije rastavljati aparat ili ostale komponente. Taj posao obavlja ovlaštena tvrtka koja se bavi recikliranjem takve vrste otpada.

Ambalaža je izrađena tako da ne ugrožava okoliš; ambalažni materijal je ekološki i može se preraditi, odnosno reciklirati. Nije dozvoljeno odlagati ambalažni materijal s ostalim kućnim otpadom, nego ga je poterbu odložiti na zato namjenjenom mjestu.

Informacije o jamstvu

Ako do nekog kvara na aparatu dođe tijekom jamstvene dobi, nemojte ga popravljati sami.

Reklamaciju odmah prijavite na jedno od servisnih mjesta jer u suprotnom može doći do većeg oštećenja aparata, za što proizvođač neće preuzeti nikakvu odgovornost.

Pri podnošenju reklamacije držite se teksta

Jamstvenog Lista. Najnovije informacije o servisnim mjestima nalaze se na web stranici www.koncar-ka.hr

Bez predaje pravilno popunjenog Jamstvenog lista i priloženog računa za kupljeni aparat reklamacija je nevažeća.

SIGURNOSNA UPOZORENJA

NE RABITE APARAT PRIJE NEGO PROČITATE UPUTE ZA UPORABU I UPOZNATE SE S NJEGOVOU UPORABOM.



Upute za uporabu odložite na sigurno mjesto kako bi ih mogli koristiti i za buduće potrebe. Ako aparat prodate ili ustupite drugom vlasniku tada uz aparat priložite i ove upute.

Zbog Vaše sigurnosti, morate se pridržavati naputaka u ovim uputama te na taj način smanjiti rizike od požara, eksplozija, elekričnog udara, oštećenja imovine, opasnosti po okoliš, ozljedama osoba s ozbiljnim ili tragičnim (smrtnim) posljedicama.

⚠ POZORNOST!

Ova kombinacija simbola i riječi označava potencijalno opasnu situaciju koja može rezultirati opasnim ozljedama osoba, oštećenjem imovine, opasnosti po okoliš, te tragične (smrtne) posljedice.

POZORNOST! Proizvođač/distributer ne preuzima nikakvu odgovornost za oštećenja nastala prilikom uporabe neuzemljenog aparata, te u svezi bilo kakvog oštećenja i povreda ako se ne pridržava uputa za uporabu, u slučaju nesavjesne i nepravilne uporabe aparata, samostalnih popravaka i modifikacija te uporabe dijelova koji nisu originalni i odobreni od proizvođača.

Ako do nekog kvara na aparatu dođe, nemojte ga popravljati sami, nego kvar odmah prijavite na jedno od servisnih mjesta, jer u suprotnom može doći do većeg oštećenja aparata.

Ovaj aparat je namijenjen isključivo za uporabu u domaćinstvu (i sličnim okruženjima) i unutar zatvorenih prostora, te nije namijenjen uporabi u profesionalne (komercijalne) svrhe ili namjene koje nadilaze uobičajenu uporabu u domaćinstvu.

Ako se aparat ipak tako upotrebljava, tada proizvođač ne snosi nikakvu odgovornost, a jamstvo ne vrijedi.

⚠ POZORNOST! SIGURNOST DJECE!

⚠ POZORNOST! Po primitku aparata, raspakirajte ga, ambalažni materijal (plastičnu foliju, stiropor, drvo...) uklonite izvan domašaja djece kako se djeca ne bi ozljedila (progutala manje komade ili se ugušila plastičnom folijom).

⚠ OPREZ! Ambalažni materijal (plastična folija, stiropor, drvo...) je opasan za djecu. Djeci nemojte dozvoliti igranje ambalažnim materijalom, kako ne bi progutala manje komade ili se ugušila plastičnom folijom.

⚠ POZORNOST! Ovaj aparat mogu upotrebljavati djeca u dobi od osam godina i starija te osobe sa smanjenim tjelesnim, osjetnim ili duševnim sposobnostima ili pomanjkanjem iskustva i znanja ako dobiju nadzor ili uputu o uporabi aparata na siguran način te razumiju uključene opasnosti.

⚠ POZORNOST! Djeci onemogućite penjanje na aparat ili ulaz u bubanj jer postoji opasnost sa tragičnim posljedicama.

⚠ POZORNOST! Omekšivače rublja, deterdžente i slične proizvode držite izvan dohvata djece.

⚠ POZORNOST! Ne ostavljajte djecu bez stalnog nadzora u blizini aparata.

⚠ POZORNOST! Djeca ne smiju koristiti aparat za igru.

⚠ POZORNOST! Čišćenje i korisničko održavanje ne smiju obavljati djeca bez nadzora. Isto vrijedi i za maloljetne osobe.

Ovaj aparat nije namijenjen osobama (uključujući djecu mlađu od 3 godine) koje imaju smanjene fizičke, osjetne ili mentalne sposobnosti, kao i osobama koje nisu dovoljno iskusne i informirane, osim ako ih se nadgleda ili ako su dobile upute o uporabi aparata od osobe odgovorne za njihovu sigurnost.

Kućni ljubimci moraju biti pod stalnim nadzorom te im se mora onemogućiti penjanje po aparatu, zavlčenje u isti, kao i griženje kablova. Prije uporabe aparata obavite provjeru!

Nije dozvoljeno penjanje niti sjedenje na aparatu.

⚠ POZORNOST! OPASNOST OD OPEKLINA!

Površina vrata, stakla, cijev za odvod vode te dijelovi aparata mogu biti jako vrući tijekom rada pa stoga može doći do opekline. Zbog toga djeca i kućni ljubimci moraju biti udaljeni od aparata te pod stalnim nadzorom.

**⚠ POZORNOST!
OPASNOST OD ELEKTRIČNOG UDARA!**

Električna sigurnost aparata zajamčena je jedino ako je ono ispravno spojeno na ispravnu i propisnu električnu instalaciju s uzemljenjem.

Aparat obvezatno mora biti uzemljen!

Budite uvjereni kako priključni vod nije oštećen, prignječen ili zapetljan tijekom instalacije, ne zatežite priključni vod.

Ne uključujte aparat u električnu instalaciju ako je priključni vod oštećen.

Oštećeni priključni vod mora biti zamijenjen ispravnim, a smije ga zamijeniti jedino stručna osoba ili serviser.

Nestručno priključenje i popravci mogu uzrokovati električni udar i tjelesne ozljede.

Aparat se priključuje na propisno instaliranu zidnu priključnicu s kontaktom za uzemljenje s vlastitim strujnim krugom i osiguračem. Zidna priključnica mora biti uzemljena, lako pristupačna, ne smije biti izložena toplinskom zračenju i vlazi.

Priključnica i instalacija mora izdržati struju koja je uvijek veća od one potrebne za aparat.

Aparat nije dozvoljeno priključiti na električnu instalaciju preko produžnih kablova i/ili vanjskih timera ili sličnih uređaja i daljinskih kontrolera.

Ne dodirujte aparat mokrim rukama dok je uključen u električnu instalaciju te nemojte biti bos i dok se služite aparatom.

Nakon uporabe aparata, obvezatno ga odspojite od električne mreže (povlačeći utikač iz utičnice, ali samo suhim rukama) te zatvorite dovod vode.

⚠ POZORNOST! OPASNOST OD EKSPLOZIJE!

Aparat se ne smije koristiti u prostorijama gdje se pojavljuju zapaljive i/ili eksplozivne pare ili kemikalije.

Ne smije se prati ili sušiti rublje koje je čišćeno, namočeno, prano ili trljano zapaljivim ili eksplozivnim sredstvima koja su ostala na rublju (kao što su trikloretilen, benzin, aceton, vosak, ulje, odmašćivači, petrolej, itd.) jer bi moglo doći do požara ili eksplozije.

Ispušni zrak iz aparata ne smije biti usmjeren u kuhinjsku napu ili na odvod zraka koji koriste kućanski aparati na plin ili druga goriva.

Aparat se ne smije koristiti ako se industrijske kemikalije koriste za čišćenje rublja.
Nije dozvoljeno držati zapaljive tvari u blizini ili na aparatu jer bi se mogle zapaliti.

POZORNOST U SVEZI S POSTAVLJANJEM APARATA

Priključak za vodu i struju mora biti izveden prema nacionalnim propisima i sigurnosnim odredbama, te od strane ovlaštenog, stručnog i kvalificiranog osoblja.

Potrebno je ukloniti sve transportne blokade prije uporabe aparata jer može doći do ozbiljnih oštećenja.

Aparat je namjenjen samo za unutarnju uporabu.

Aparat nije ugradbeni, niti je predviđen za ugradnju u elemente.

Aparat ne smije biti instaliran iza prepreka (npr. vrata, klizna vrata i sl.) jer se time onemogućuje potpuno otvaranje vrata na aparatu.

Aparat se ne smije postaviti u prostorijama koje su zaparene, vrlo vlažne (npr. kupaona) ili gdje se pojavljuju zapaljive, eksplozivne ili korozivne pare.

Aparat se ne smije postavljati na tepih ili podne obloge kako se ne bi zaklonili ili zatvorili otvori na aparatu.

Opasnost od smrzavanja! Ne postavljajte aparat u prostorijama gdje može doći do smrzavanja ili na temperaturama blizu nule. Pri tome može doći do smrzavanja vode u pumpi, crijevima, bubnju, itd.

Aparat ne koristite pri temperaturama nižim od 5°C.

Priključci aparata (voda, odvod, struja) moraju biti dostupni nakon postavljanja.

Za priključak na vodu potrebno je koristiti novo crijevo koje je isporučeno uz aparat, a ne staro ili prije upotrebljavano crijevo. Crijevo se priključuje samo na hladnu vodu tlaka od min. 0,1 MPa do max. 1 MPa.

Crijeva za priključak na vodu i odvod moraju biti dobro pričvršćena i osigurana, te neoštećena, inače bi moglo doći do procurivanja vode.

POZORNOST U SVEZI NEPRAVILNE UPORABE

Aparat je namjenjen samo za uporabu u kućanstvu te za pranje-sušenje tekstila koji je prikladan za strojno pranje-sušenje.

Nije dozvoljeno penjati se, sjediti ili stavljati teške predmete na gornju ploču aparata.

Nije dozvoljeno naslanjati se na vrata aparata.

Ne izlažite aparat sunčevom zračenju.

Aparat se ne smije pomicati tijekom rada ili održavanja.

Ne vadite utičnicu iz utikača potezanjem priključnog voda. Nemojte presavijati ni oštećivati priključni vod, te ga nemjote uključivati - isključivati mokrim rukama.

Nemojte deinstalirati i instalirati aparat bez uputa ili nadzora.

Nije dozvoljeno prati tepihe.

Ne čistite aparat mlazom vode ili visokotlačnim parnim aparatom za čišćenje.

Ne stavljajte u perilicu više rublja od preporučenog.

Držite se maksimalnog dozvoljenog kapaciteta.

Nemojte zatvarati vrata prejakom silom. Ako se vrata teško zatvaraju, potrebno je provjeriti da li odjeća sprječava zatvaranje ili je uklještena u šarnir vrata.

POZORNOST U SVEZI UPORABE APARATA

Prije uprabe aparata preporučuje se kalibracija istoga, kako bi bolje radio (ako je ta opcija ugrađena).

Ako se aparat koristi po prvi put, potrebno je izvršiti jedan ciklus pranja bez odjeće.

Rabite samo odgovarajuće deterdžente i omekšivače koji su namjenjeni za strojno pranje rublja, a u skladu s uputama proizvođača dotičnih sredstava.

Zabranjeno je korištenje zapaljivih, eksplozivnih i štetnih otapala (benzin, alkohol, itd) umjesto deterdženta.

Provjerite da u džepovima odjeće, koju stavljate u aparat, nema kakvih predmeta (upaljači, mobiteli, igle, novčići, šibice, vijci, itd.) jer bi mogli oštetiti aparat.

Provjerite da li je voda u bubnju ispražnjena prije otvaranja vrata. Ako je voda u bubnju tada nije dozvoljeno otvaranje vrata.

Obratite pozornost i ne dodirujte odvodno crijevo tijekom pražnjenja vruće vode jer bi se mogli opeći.

Ne otvarajte filter pumpe ako je voda u aparatu jer može isteći velika količina, a voda može biti i vruća pa postoji opasnost od opekline.

Ne pokušavajte otvarati vrata na silu. Nakon završetka programa potrebno je pričekati do dvije minute kako bi se mogla otvoriti vrata.

Nije dozvoljeno ručno nadopunjavanje vode tijekom pranja.

Prostorija u kojoj se nalazi aparat mora se dobro provjetravati kako bi se spriječio povratni tok plinova koje ispuštaju aparati koji izgaraju plin i ostale energente (npr. peći, štednjaci i sl.).

Aparati čija se vrata mogu otvoriti tijekom pražnjenja vode, potrebno je pričekati oko 15 sekundi dok se ne završi proces pražnjenja vode.

Rublje koji sadrže lateks i gumene dijelove, kape za kupanje i tuširanje, rublje od vodonepropusnih tkanina, rublje, jastuci ili prevlake s spužvastom gumom, zabranjeno je sušiti u aparatu.

Rublje koje je bilo natopljeno zapaljivim ili kemijskim sredstvima (ulje, alkohol, benzin, aceton, vosak, ulje, odstranjivači mrlja, terpentini, petroleji) mora biti suho pa onda oprano u vrućoj vodi s više deterdženta, a tek se onda može sušiti u aparatu.

Nije dozvoljeno sušenje neopranog rublja.

Završni dio ciklusa pranja-sušenja izvršava se bez topline (ciklus hlađenja) kako bi rublje ostalo na temperaturi koja ga neće oštetiti.

POZOR! Nikada ne zaustavljajte aparat prije kraja programa, a ako se to mora tada rublje treba brzo izvaditi i rasprostrjeti kako bi se ohladilo. Rublje u bubnju je vruće i potreban je oprez prilikom vađenja jer može doći do opekline.

Nakon završetka programa i uporabe, potrebno je isključiti aparat, izvaditi utičnicu priključnog kabela iz električnog priključka te zatvoriti dovod vode.

Prije svakog čišćenja i održavanja, aparat obvezatno isključite iz električne mreže povlačeći utikač iz utičnice, ali samo suhim rukama!

POZORNOST U SVEZI POPLAVE

Poduzmite odgovarajuće mjere za sprječavanje proklizavanja cijevi na umivaoniku, jer snaga vode koja prolazi kroz cijev, koja nije postavljena na odgovarajući način, može pomaknuti cijev. Cijev mora biti učvršćena. Postavite čep umivaonika tako da ne zatvara odvod umivaonika.

Provjerite priključke na vodu i odvod, jer ako nisu dobro učvršćeni i osigurani, može doći do curenja vode.

POSTAVLJANJE I PRIKLJUČENJE

Tehnički podaci

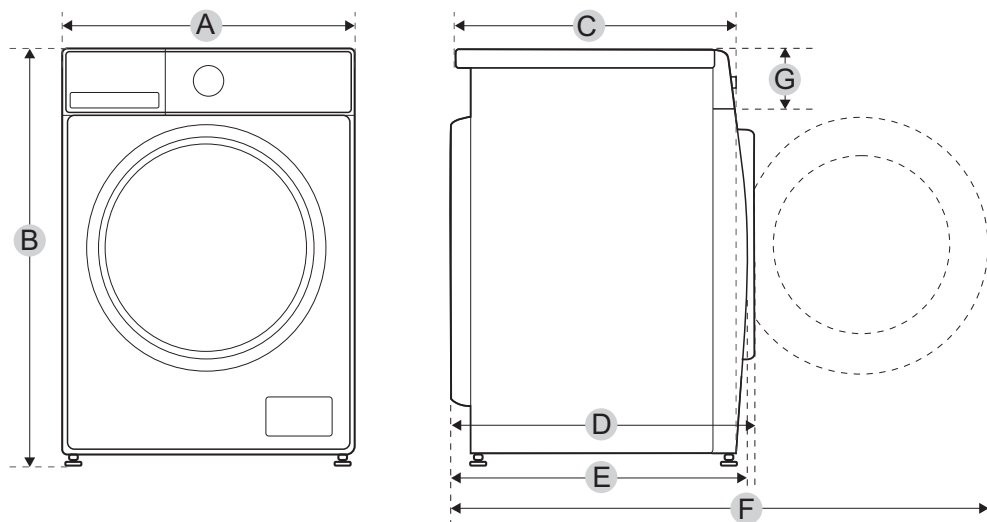

Model	PRS148MGINVA
Napon	220-240V~ 50Hz
MAX. struja	10A
Standardni tlak vode	0.05MPa~1MPa
Kapacitet pranja	8.0kg
Dimenzije	
A	595mm
B	850mm
C	470mm
Težina	63kg
Nazivna snaga	2000W
Ostale dimenzije	
D	540mm
E	521mm
F	985mm
G	135mm

Opis proizvoda

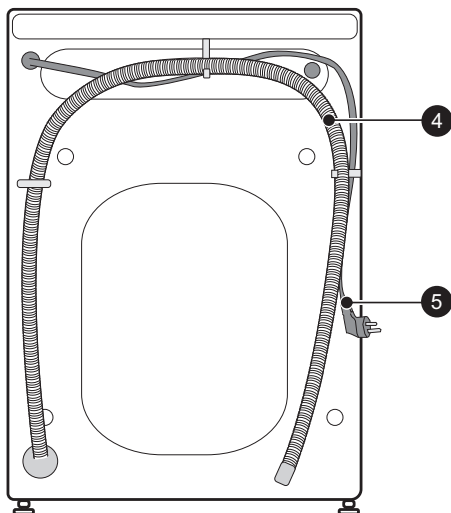
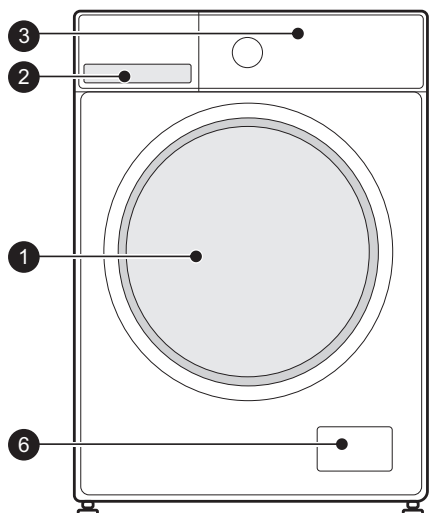

1	Vrata
2	Ladica za deterdžent
3	Upravljačka ploča

4	Odvodno crijevo
5	Električni vod s utikačem
6	Vrata filtra

Prikazani crteži su samo informativne naravi i mogu se razlikovati od stvarnog proizvoda. Neki dijelovi mogu biti opcija i ne moraju biti uključeni u proizvod. U uputama za uporabu mogu biti opisani različiti tipovi aparata koji se međusobno razlikuju po opremljenosti i načinu rada, te su zbog toga uključena i neka poglavlja, podaci i crteži koja za Vaš aparat ne dolaze u obzir.

Pribor

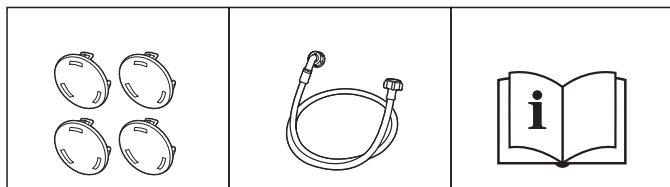

Poklopci za transportne otvore

Crijevo za priključak na hladnu vodu

Upute za uporabu

Brze upute

Pozornost!

Aparat mora biti propisno postavljen i priključen.

Ako se aparat koristi prvi put tada je potrebno proći cijelu proceduru pranja ali bez odjeće i detrdženta, koristeći program Pamuk na 90°C ili Čišćenje Bubnja (ovisno o modelu).

Kalibracija aparata (ako je ugrađena, ovisno o modelu)

Aparat ima mogućnost detekcije težine rublja, čime se optimizira rad i svojstva zbog smanjenja potrošnje vode i energije.

Iz tog razloga se preporučuje kalibracija aparata, kako bi ostvario bolja svojstva.

1. Isprazniti bubanj i zatvoriti ga.
2. Priključiti aparat na električnu energiju.
3. Uključiti aparat (tipka 0/I), te unutar 10 sekundi pritisnuti tipku "Centrifuga" u trajanju od 3 sekunde, dok se na displayu ne prikaže "t19".
4. Pritisnuti "▷|| (Start/Pauza)" za start aparata, početni ispis na displayu je "---", a zatim "****" (zvjezdice označavaju brojeve, npr. 126) što je brzina bubnja u stvarnosti. Kada se vrijednost ustali (brojevi se ne mijenjaju), tada je proces kalibracije završen.

1. Prije početka pranja

1. Priključiti na el. mrežu

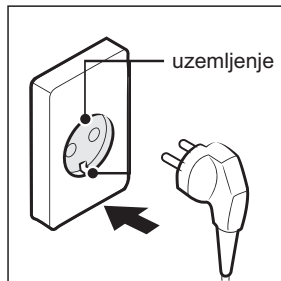

2. Otvoriti pipac za vodu

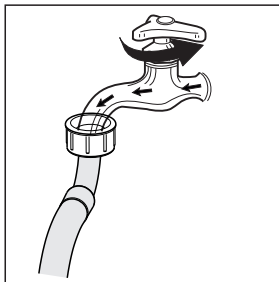

3. Umetnuti rublje

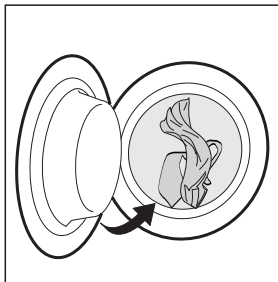

4. Zatvoriti vrata

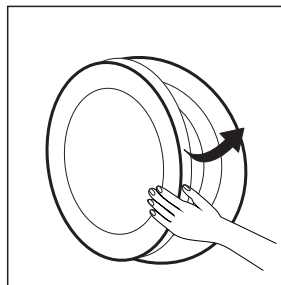

5. Dodati deterdžent

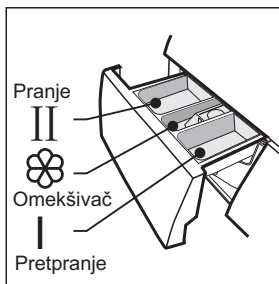

NAPOMENA!

Deterdžent se dodaje i u odjeljak "I" samo u slučaju ako se odabere pretpiranje (ako aparat ima tu funkciju).

2. Pranje

1. Odabrati program

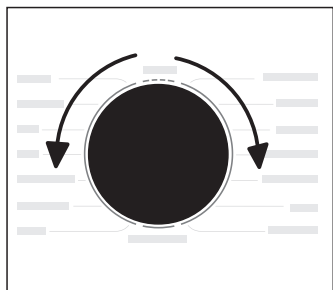

2. Odabrati funkciju ili ostaviti osnovne postavke

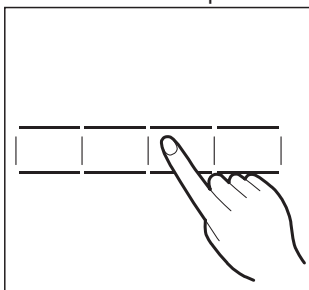

3. Pokrenuti program na tipku "Start/Pauza"

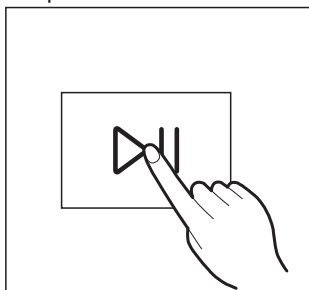

NAPOMENE!

Ako je odabrano osnovno pranje tada se korak 3 može i preskočiti. Izgled crteža je samo informativne naravi kako bi se pokazala procedura.

3. Nakon pranja

Javlja se zvučni signal ili se na displayu ispisiuje poruka "End" (OVISNO O MODELU). Pričekati da se vrata otključaju, te izvaditi rublje. Isključiti aparat iz električne mreže i zatvoriti dovod vode.

Postavljanje i priključenje

Mjesto postavljanja

⚠ Pozornost!

Stabilnost je vrlo važna kako bi se spriječilo pomicanje aparata tijekom rada (uslijed vibracija). Aparat mora stajati stabilno i biti niveliran.

Pripazite kako aparat ne bi prignječio električni vod.

Obratite pažnju na minimalne udaljenosti od zidova (prema slici)

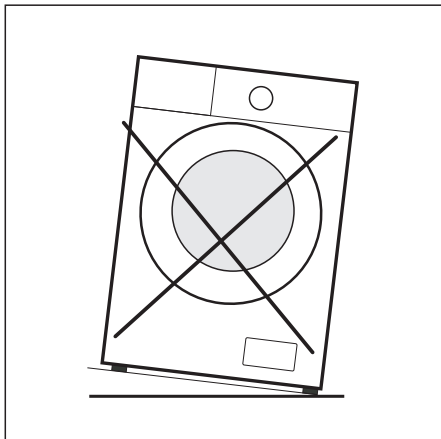
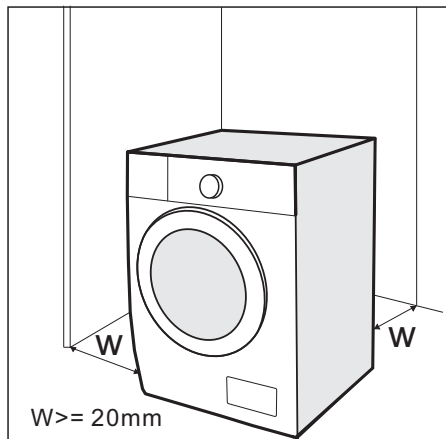

Prije postavljanja i priključenja aparata odaberite odgovarajući prostor s karakteristikama:

1. Suha, čvrsta i ravna podloga
2. Spriječiti direktno izlaganje sunčanim zrakama
3. Odgovarajuće prozračan ili ventiliran prostor
4. Temperatura prostora mora biti iznad 5°C
5. Aparat mora udaljen od izvora topline kao što su plin, drva/ugljen i slično.

Otpakiravanje aparata

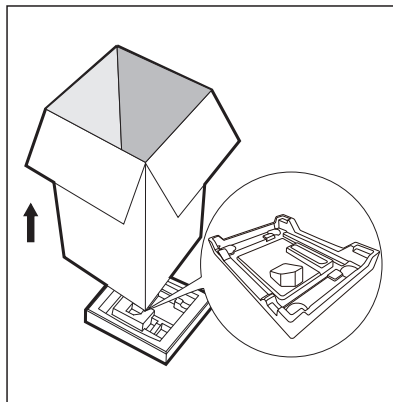

⚠ Pozornost!

Ambalažni materijal (plastičnu foliju, stiropor, drvo...) uklonite izvan domašaja djece kako se djeca ne bi ozljedila ili ugušila.

1. Uklonite kartonsku kutiju i stiroporne umetke.
2. Podignite aparat i uklonite stiropornu bazu na kojoj aparat stoji.
3. Uklonite ljepljive trake koje učvršćuju priključni vod i odvodno crijevo.
4. Izvadite crijevo za dovod vode iz bubnja (i ostale predmete ako su unutra).

Uklanjanje transportnih blokada (vijaka)

⚠ Pozornost!

Obvezatno uklonite transportne blokade (vijke) sa stražnje strane aparata prije njegove uporabe, te ih spremite na sigurno mjesto. Transportni vijci su opet potrebni ako postavljate aparat na drugo mjesto.

1. Olabavite 4 vijka pomoću odgovarajućeg ključa te ih odvijte.

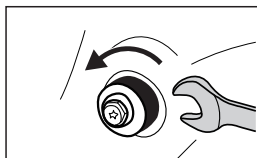

2. Izvucite vijke i gumene dijelove iz otvora, te ih spremite na sigurno.

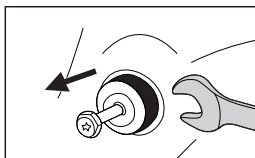

3. Pokrijte 4 otvora s poklopcima iz pribora.

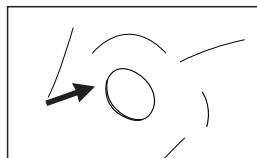

Niveliranje aparata

⚠ Pozornost!

Sve četiri matice na nožicama moraju biti čvrsto pritegnute uz dno kućišta aparata.

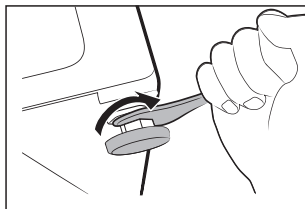

1. Olabavite sigurnosnu maticu.
2. Odvrćite odgovarajuću nožicu dok ne dođe u kontakt s podom.
3. Postavite libelu na gornju ploču aparata, te okretanjem nožica podesite ravninu. Nožice osigurajte pritezanjem sigurnosne matice ključem.

Aparat mora stajati stabilno i nivelirano na tvrdom podu. **NE POSTAVLJAJTE NIŠTA ISPOD NOŽICA** (komadiće drveta, pločice is slično).

Priključak aparata na vodu

⚠ Pozornost!

Obratite pozornost i pratite upute kako ne bi došlo do curenja vode i mogući nastanak štete. Nije dozvoljeno uvijanje, gnječenje, modifikiranje ili rezanje crijeva za priključak na vodu.

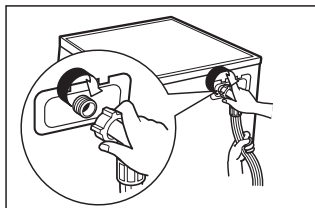

Priključite crijevo za dovod vode na priključak za ulaz vode na stražnjem dijelu aparata, a drugi kraj crijeva priključite na pipu za hladnu vodu. Čvrsto zategnite plastične matice.

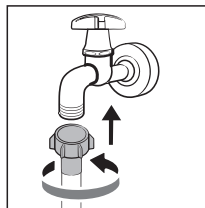

NAPOMENA !

Priključite manualno i dobro zategnite matice bez uporabe alata. Provjeriti jesu li priključci sigurni i čvrsti, te da li propuštaju vodu.

Odvod vode (odvodno crijevo)

⚠ Pozornost!

Obratite pozornost i pravilno postavite odvodno crijevo. U suprotnom može doći do curenja vode i oštećenja. Nije dozvoljeno savijanje ili produžavanje odvodnog crijeva.

Moguća su dva načina postavljanja izlaznog kraja odvodnog crijeva:

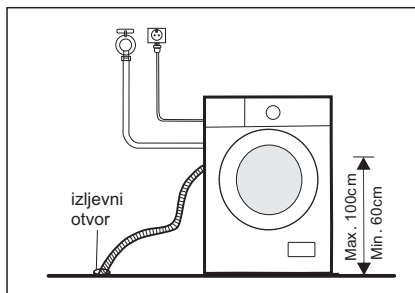

1. Umetnuti kraj crijeva u izljevni otvor i osigurati od vađenja.

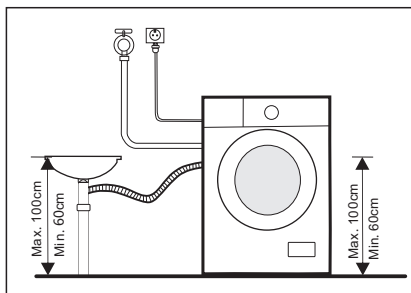

2. Umetnuti kraj crijeva u T-komad na odvodnoj cijevi umivaonika.

Prije svakog pranja

Radni uvjeti predviđeni za aparat trebali bi biti između 5-40°C. Aparat se ne smije koristiti na temperaturama ispod 0°C jer može doći do smrzavanja te oštećenja ulaznog ventila, crijeva i pumpe. Ako se aparat nalazi na tako niskoj temperaturi, tada ga je potrebno postaviti u prostor s normalnom temperaturom, a to će osigurati da ne dođe do smrzavanja prije uporabe.

Obvezatno provjeriti podatke o deterdžentu koji će se koristiti u pranju.

Koristiti deterdžente koji se malo ili nimalo pjene, a prikladni su za strojno pranje rublja.

Obvezatno provjeriti etikete na odjevnim predmetima o vrsti tkanine, načinu pranja, najvišoj temperaturi pranja i ostalim svojstvima.

1. Izvaditi predmete iz džepova

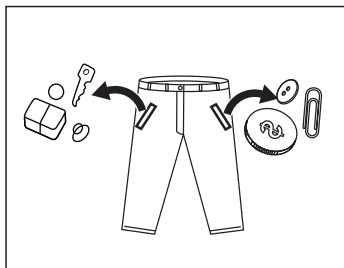

2. Odvojiti i složiti odjeću prema vrstama tkanine

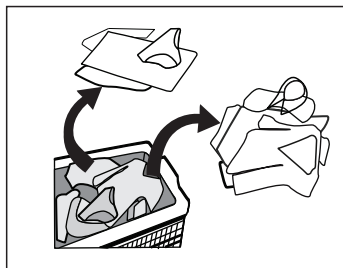

3. Zavezati vezice te zatvoriti patent zatvarače

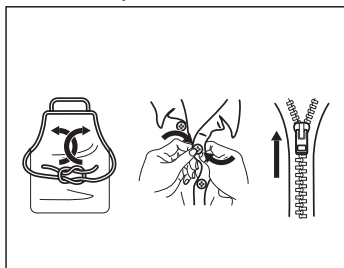

4. Staviti malenu ili vrlo osjetljivu odjeću u specijalne vreće za pranje

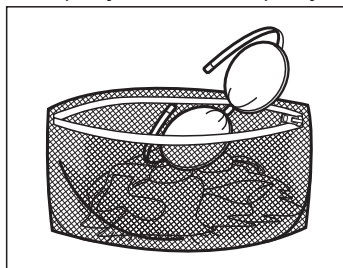

⚠ Pozornost!

Ako se pere vrlo mala količina odjeće (1 komad), može doći do većeg ekscentriciteta te drmanja i lupanja, čime se uključuje signal za veliku nebalansiranost. Zato je preporučljivo da se doda još odjeće kako bi se postigla bolja uravnoteženost tijekom pranja.

Nije dozvoljeno pranje odjeće koja je natopljena zapaljivim materijalima (benzin, petrolej, nafta, alkohol i ostalo.) Ovo je već prije opisano.

Nije dozvoljeno pranje ili centrifugiranje vodonepropusnih sjedala, tepiha i odjeće.

Ladica za deterdžent

- I Odjeljak za deterdžent za pretpranje
- II Odjeljak za deterdžent za pranje
- ☼ Odjeljak za omekšivač
-  Poluga za oslobađanje ladice kako bi se mogla kompletno izvaditi van.

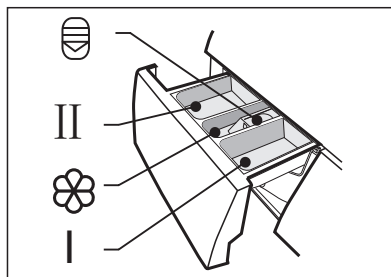

NAPOMENA!

Deterdžent se dodaje u odjeljak "I" samo u slučaju ako se odabere pretpranje (ako aparat ima tu funkciju).

Program	I	II	☼	Program	I	II	☼
Pamuk	<input type="radio"/>	<input checked="" type="radio"/>	<input type="radio"/>	Centrifugiranje			
Sintetika	<input type="radio"/>	<input checked="" type="radio"/>	<input type="radio"/>	Voluminozno	<input type="radio"/>	<input checked="" type="radio"/>	<input type="radio"/>
Mješovito	<input type="radio"/>	<input checked="" type="radio"/>	<input type="radio"/>	Vuna		<input checked="" type="radio"/>	<input type="radio"/>
Sport	<input type="radio"/>	<input checked="" type="radio"/>	<input type="radio"/>	Brzo 15'		<input checked="" type="radio"/>	<input type="radio"/>
Dječja odjeća	<input type="radio"/>	<input checked="" type="radio"/>	<input type="radio"/>	Brzo 45'		<input checked="" type="radio"/>	<input type="radio"/>
Traper	<input type="radio"/>	<input checked="" type="radio"/>	<input type="radio"/>	20°C		<input checked="" type="radio"/>	<input type="radio"/>
ECO 40-60		<input checked="" type="radio"/>	<input type="radio"/>	Parno pranje	<input type="radio"/>	<input checked="" type="radio"/>	<input type="radio"/>
Čišćenje bubnja							

Obvezatno

Po želji (opcija)

Uporaba deterdženta

Preporuka za uporabu deterdženta za pranje	Vrsta rublja ili tekstila	Ciklus pranja (program)	Temp. pranja
Snažni deterdženti sa sredstvima za izbjeljivanje	Rublje od bijele pamučne ili lanene tkanine otporne na visoke temperature pranja	Pamuk, ECO 40-60	40/60°C
Color deterdženti (za pranje obojenih tkanina), bez sredstva za izbjeljivanje	Obojeno (šareno) rublje od pamučne ili lanene tkanine	Pamuk	20/40°C
Color ili blagi deterdženti bez sredstva za izbjeljivanje	Obojeno (šareno) rublje od sintetičke ili tkanina koje se lako održavaju	Pamuk, sintetička	20/40°C
Blagi deterdženti za pranje	Osjetljive tkanine, svila, viskoza	Sintetička	20°C
Specijalni deterdženti za vunu	Vuna	Vuna	20/40°C

NAPOMENE!

Ako se koriste granulasti ili vrlo gusti i ljepljivi deterdženti ili aditivi, prije njihovog stavljanja u odjeljak, potrebno ih je razrijediti s vodom kako bi se spriječilo začepljivanje izlaza iz odjeljka a time i preljevanje vode iz ladice kada aparat uzima vodu.

Potrebno je odabrati odgovarajući deterdžent za odgovarajuću temperaturu pranja kako bi se postigle najbolje performanse pranja uz manju potrošnju energije i vode.

Kako bi se ostvarila najbolja čistoća rublja, važno je odgovarajuće doziranje deterdženta.

Potrebno je smanjiti količinu deterdženta ako bubanj nije potpuno napunjen. Neophodno je podesiti količinu deterdženta prema tvrdoći vode (ako je voda iz vodovoda meka, tada treba manje deterdženta).

Doziranje deterdženta ovisi o nivou zaprljanosti, jer manje zaprljano rublje zahtjeva manju količinu deterdženta.

Visoko koncentrirani (kompaktni) deterdženti zahtjevaju pažljivo i točno doziranje.

Pojava jakog pjenjenja i loši rezultati pranja i ispiranja, posljedice su prevelike količine deterdženta.

Ako je oprano rublje sivo ili ako se pojavljuje gomilanje ostataka (mucica) na bubnju, grijačem elementu i rublju, to je posljedica premalene količine deterdženta.

Upravljački elementi i njihova uporaba

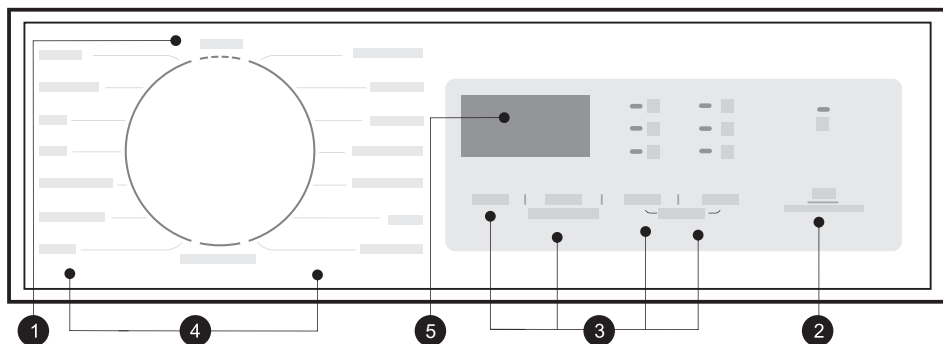

NAPOMENA!

Crteži i skice samo su informativne naravi i može se razlikovati od stvarnog izgleda na aparatu.

- | | |
|---|---|
| <p>1 0
Kada je držak u položaju "0" tada je aparat isključen.</p> <p>3 Dodaci
Tipka za odabir dodatnih funkcija čiji će se simbol pojaviti na displayu.</p> <p>5 Display (pokazivač)
Display (pokazivač) pokazuje postavke, funkcije, procijenjeno preostalo vrijeme te statusne poruke na aparatu. Display će svjetliti tijekom ciklusa pranja/sušenja.</p> | <p>2 Start/Pauza
Tipka za pokretanje ili pauziranje ciklusa pranja.</p> <p>4 Programi
Držak za odabir raznih programa prema vrsti rublja.</p> |
|---|---|

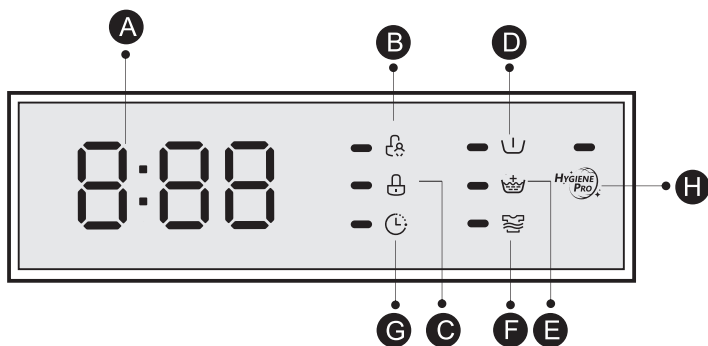

- | | | | | | | | | |
|---|-----------------------|----------------------|---------------------------|-------------------|-------------|-------------------|---|--|
| <p>A Display</p> <table border="0"> <tr> <td>Vrijeme pranja
125</td> <td>Vrijeme odgode
2H</td> </tr> <tr> <td>Brzina centrifuge
1000</td> <td>Kod greške
E30</td> </tr> <tr> <td>Kraj
End</td> <td>Temperatura
30</td> </tr> </table> | Vrijeme pranja
125 | Vrijeme odgode
2H | Brzina centrifuge
1000 | Kod greške
E30 | Kraj
End | Temperatura
30 | <p>B Zaštita za djecu</p> <p>D Pretpranje</p> <p>F Intenzivno pranje</p> <p>H HYGIENE PRO</p> | <p>C Blokirana vrata</p> <p>E Dodatno ispiranje</p> <p>G Odgoda</p> |
| Vrijeme pranja
125 | Vrijeme odgode
2H | | | | | | | |
| Brzina centrifuge
1000 | Kod greške
E30 | | | | | | | |
| Kraj
End | Temperatura
30 | | | | | | | |

Tablica programa

Program	Kapacitet (kg)	Vrijeme trajanja (h:mm)
Pamuk	8.0	3:49
Sintetika	4.0	3:28
Mješovito	8.0	1:30
20°C	4.0	1:11
Sport	4.0	0:57
Dječja odjeća	8.0	1:52
Traper	8.0	1:56
Parno pranje	4.0	1:58
Centrifugiranje	8.0	0:12
Voluminozno	8.0	1:48
Vuna	2.0	1:07
ECO 40-60	8.0	3:38
Čišćenje bubnja	-	1:28
Brzo 15'	2.0	0:15
Brzo 45'	2.0	0:45

Napomena !

Podaci u tablicama samo su informativne naravi. Stvarni parametri mogu odstupati od parametara prikazanih u tablicama. Vrijednosti trajanja programa, potrošnje energije i vode mogu se razlikovati u ovisnosti od opterećenja i vrste rublja, odabranih dodatnih funkcija, tipa vode, odabranog deterdženta i temperature okoliša. Stvarni parametri ovise o tome kako će se aparat koristiti. Tablicu uzeti samo kao približni orijentir.

POZORNOST !

U slučaju nestanka električne energije tijekom rada aparata, zadnje postavke programa su memorirane, pa nakon povratka električne energije, program nastavlja s radom.

Program	Kapacitet (kg)	Temperatura (°C)	Vrijeme trajanja (hh:mm)	Potrošnja energije (kW/ciklus)	Potrošnja vode (litara/ciklus)	Najviša temperatura (°C) (1)	Preostala vlaga (%/brzina centrifuge) (2)
Pamuk	8.0	60	3:54	1.515	71	60	53/1400
Mješovito	8.0	40	1:30	0,772	71	40	70/800
20°C	4.0	20	1:11	0,200	44	20	65/1000
Brzo 15'	2.0	Hladno	0:15	0,030	31	Hladno	70/800
Voluminozno	8.0	40	1:48	0.803	71	40	65/1000
ECO 40-60 (3)	8.0	-	3:38	0,752	61,0	33	53,9/1400
	4.0	-	2:48	0,412	45,0	28	53,9/1400
	2.0	-	2:48	0,216	36,0	24	53,9/1350

Napomena !

Podaci u tablicama samo su informativne naravi. Stvarni parametri mogu odstupati od parametara prikazanih u tablicama. Stvarni parametri ovise o tome kako će se aparat koristiti. Tablicu uzeti samo kao približni orijentir.

Vrijednosti za programe različite od "ECO 40-60" jesu samo za informaciju.

20°C može prati samo lagano zaprljano pamučno rublje, pri nominalnoj temperaturi od 20°C, a što je u skladu s regulativom (EU) 2019/2023.

U skladu s Regulativama EN 60456:2016/prA2019 sa (EU)2019/2014, (EU)2019/2023, (EU)2021/340, (EU)2021/341

EU energetska učinkovitost: A

Program za testiranje: ECO 40-60. Ostale postavke su osnovne.

Polu punjenja za 8.0kg aparat iznosi 4.0kg.

Četvrtina punjenja za 8.0kg aparat iznosi 2.0kg.

- 1) Najviša postignuta temperatura rublja u ciklusu pranja koje traje najmanje 5 min.
- 2) Preostala vlaga nakon ciklusa pranja u vodi, sadrži postotak i broj okretaja centrifuge pri kojoj je ta vrijednost doegnuta.
- 3) Program ECO40-60 omogućuje pranje normalno zaprljanog pamučnog rublja, koje je perivo od 40°C ili 60°C, zajedno u istom ciklusu. Ovaj se program koristi unutar regulative (EU) 2019/2023.

Programi sa najvećom učinkovitosti glede potrošnje energije jesu općenito oni koji se izvode duže vremena pri nižim temperaturama.

Punjenje rubljem, perilice rublja za kućanstvo, na kapacitet koji odgovara odgovarajućem programu doprinosi uštedi energije i vode.

Razina buke i preostala vlaga su ovisne o brzini vrtnje centrifuge. Veća brzina vrtnje rezultira većom razinom buke, ali manjom preostalom vlagom.









































Programi koji su dostupni prema vrsti rublja.

Programi	
Pamuk	Pamučne i lanene tkanine otporne na više temperature.
Brzo 45'	Brzo pranje manje količine odjeće, koja nije jako zaprljana.
Sintetika	Pranje rublja od sintetičkih tkanina. Majice, jakne, miješano. Tijekom pranja pletenih tkanina potrebno je smanjiti količinu deterdženta zbog slabije konstitucije vlakana i jačeg stvaranja pjene.
Dječja odjeća	Pogodno za pranje odjeće za djecu. Čini odjeću čišćom, a bolje svojstvo ispiranja potpomaže u zaštiti dječje kože.
Traper	Specijalno za pranje odjeće od traper (jeans-a).
Mješovito	Zajedničko pranje odjeće od pamučnih i sintetičkih tkanina.
20°C	Pranje lagano zaprljanog pamučnog rublja na temperaturi 20°C.
Sport	Pranje odjeće namjenjene za sport i aktivnosti.
Brzo 15'	Kratak program za brzo pranje odjeće. Prikladno za lagano zaprljano rublje kao i za malu količinu rublja.
Voluminozno	Pogodno za pranje voluminoznog rublja.
Vuna	Pranje vunениh tkanina za ručno ili strojno pranje, kao i od tkanina s većim sadržajem vune. Vrlo nježan program pranja kojim se sprječava skupljanje, duže su pauze u programu (pa su tkanine duže u vodi).
Centrifugiranje	Centrifugiranje i izbacivanje vode.
ECO 40-60	Pranje normalno zaprljanog pamučnog rublja deklariranog za pranje na 40°C ili 60°C, zajedno u istom ciklusu.
Parno pranje	Dodaje se para u ciklusu pranja.
Čišćenje bubnja	Posebni program za čišćenje bubnja i cijevi. Program podiže temperaturu na 90°C kako bi sterilizirao unutrašnje površine te kako bi pranje rublja, nakon toga, bilo više ekološki čisto. Pri uporabi ovog programa ne stavlja se rublje ili deterdžent. Program se koristi uobičajeno ili prema potrebi.

Napomena !

Podaci u tablicama samo su informativne naravi. Stvarni parametri su na realnom proizvodu.

Nakon završetka programa, na displayu treperi "End". Držak programa postaviti u položaj "0".

Program	Osnovna temperatura (°C)	Osnovna brzina centrifuge (okr/min)	Dodatne funkcije
Pamuk	40	1400	 ,  ,  , 
Sintetika	40	1200	 ,  ,  , 
Mješovito	40	800	 ,  ,  , 
20°C	20	1000	 , 
Sport	20	800	 ,  , 
Dječja odjeća	60	1000	 ,  ,  , 
Traper	60	800	 ,  , 
Čišćenje bubnja	90	-	
Centrifugiranje	-	1000	
Voluminozno	40	1000	 ,  ,  , 
Vuna	40	600	 , 
ECO 40-60	-	1400	
Parno pranje	40	1000	 ,  ,  , 
Brzo 15'	Hladno	800	
Brzo 45'	20	800	 , 

 Odgoda

 Intenzivno pranje

 Dodatno ispiranje

 Pretpranje

Napomena !

Za maksimalne brzine vrtnje, trajanje programa te ostale detalje oko programa "ECO 40-60" i "Pranje i Sušenje", potrebno je konzultirati informacijski list. Tablica prikazuje koje su funkcije moguće na kojem programu.

Dodaci

Temperatura

Temperatura

Pritiskanjem tipke odabire se temperatura:

Hladno (cold), 20°C , 30°C , 40°C , 60°C , 90°C

Centrifuga

Centrifuga

Pritiskanjem tipke odabire se brzina centrifuge:

0 , 400 , 600 , 800 , 1000 , 1200 , 1400 o/min

Odgoda

Odgoda

Podešavanje funkcije odgode:

1. Odabrati program
2. Pritisnuti tipku "Odgoda" kako bi se odabralo vrijeme (0-24 sata)
3. Pritisnuti tipku "Start/Pauza" za potvrdu funkcije



Odabrati
program



Podesiti vrijeme
odgode



Start

Poništenje funkcije odgode:

Pritiskati tipku "Odgoda" dok se na displayu ne pojavi 0H. Ovo treba napraviti prije nego što se program pokrene. Ako je već program u tijeku, tada je potrebno okrenuti držak programatora na "0" kako bi se program poništio, pa ponovno odabrati novi program.



Pretrpanje

Pretrpanje je funkcija koja omogućuje dodatno pranje rublja prije početka glavnog programa pranja, a pogodna je za pranje prašnjavog i jako prljavog rublja.

Potrebno je umetnuti deterdžent u odjeljak "I".



Dodatno ispiranje

Funkcija kojom se rublje podvrgava dodatnom ispiranju.



Dodatno pranje

Funkcija kojom se produžuje vrijeme i intenzitet pranja, što je pogodno za jako zaprljano rublje.



HYGIENE PRO

Kada ovaj simbol svjetli, tada je funkcija automatski aktivirana unutar programa. Funkcija čišćenja bubnja će se automatski uključiti tijekom svakog ciklusa pranja.

Hygiene Pro sistem uvijek će osigurati rublje čistim.



Roditeljsko zaključavanje (zaštita za djecu)

Aparat posjeduje posebnu funkciju za sigurnost djece, a kojim se onemogućuju nehotični pritisci na tipke.



Pritisnuti tipke "Odgoda" i "Funkcija" 3 sec. dok se ne javi zvučni signal

Pozornost!

Kada je funkcija aktivirana i program se starta, upali se simbol zaštite za djecu, te se na displayu trepere preostalo vrijeme i "CL".

Pritiskom na bilo koju tipku uzrokuje treperenje simbola zaštite za djecu.

Nakon što program završi, na displayu će se izmjenjivati "CL" i "END".

Roditeljsko zaključavanje blokira sve tipke osim "Roditeljsko zaključavanje".

Pritiskom "Odgoda" i "Funkcija" na 3 sekundi, funkcija se poništava.

Funkciju zaštite za djecu potrebno je poništiti prije odabira novog programa.



Isključenje zvučnog signala



Odabrati program

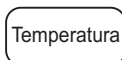

Isključenje zvučnog signala

Pritisnuti tipku "Temperatura" te držati 3 sekunde za isključenje zvučnog signala.

Za uključenje zvučnog signala pritisnuti iste tipke i držati 3 sekunde.

Postavke će biti zapamćene do slijedećeg reseta.

Pozornost!

Nakon isključenja zvučne funkcije, zvukovi se neće moći aktivirati.



Pritisnuti 3 sec. za nadopunu

Nadopuna (dodavanje rublja)

Ova se funkcija može uključiti tijekom izvršavanja programa.

Dok se bubanj vrti i dok je u njemu velika količina vode i visoka temperatura tada nije uputno niti sigurno niti moguće nasilno otvoriti vrata.

Pritisnuti tipku "Start/Pauza" i držati 3 sekunde kako bi se dodalo rublje tijekom procesa pranja. Nakon toga slijediti ove korake:

1. Pričekati da se bubanj prestane vrtiti.
2. Pričekati da se mehanizam vrata otključa kako bi se mogla otvoriti.
3. Dodati rublje, zatvoriti vrata te pritisnuti tipku "Start/Pauza".



Pritisnuti tipku "Start/Pauza" na 3 sekunde



Dodati rublje



Start

ODRŽAVANJE APARATA

Čišćenje i održavanje

⚠ Pozornost!

Prije početka održavanja, potrebno je isključiti aparat iz električne mreže te zatvoriti dovod vode.

Čišćenje kućišta aparata

Odgovarajuće održavanje aparata može produžiti radni vijek aparata. Površine se mogu čistiti krpom umočenom u mješavinu vode i tekućeg deterdženta. Deterdžent mora biti neutralan i ne smije biti abrazivan. Ako se uoči procurivanje vode po površini tada je treba odmah obrisati krpom. Nije dozvoljena uporaba oštih i šiljatih predmeta u svrhu čišćenja.

Napomena !

Uporaba kemijskih ili sličnih sredstava (alkohol, kemijska sredstva, otapala, kiseline, ili slično) nije dozvoljeno u svrhu čišćenja.

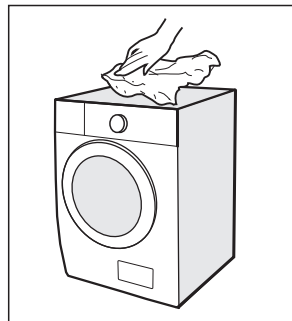

Čišćenje bubnja

Preostala hrđa unutar bubnja, koja je preostala od metalnih predmeta, mora odmah biti uklonjena pomoću deterdženata koji ne sadrže klor. Uporaba metalne vune nije dozvoljeno u svrhu čišćenja.

Napomena !

Ne stavljati rublje u aparat tijekom čišćenja bubnja.

Čišćenje stakla i brtve vrata

Staklo vrata potrebno je obrisati suhom krpom nakon svakog pranja. Tako će se ukloniti sva nečistoća i nakupine. U suprotnom će doći do akumuliranja nakupina što može uzrokovati procurivanje.

Ukloniti sve objekte (novčići, gumbi, i sl.) iz brtvi nakon svakog pranja.

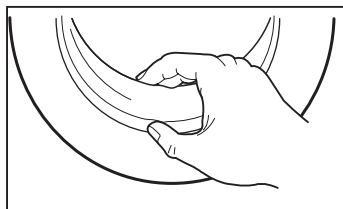

Čišćenje filtra za ulaz vode

Napomena !

Ulazni filtar se mora očistiti ako je dotok vode u aparat smanjen.

1. Zatvoriti pipu za vodu.
Odspojiti crijevo za ulaz vode.

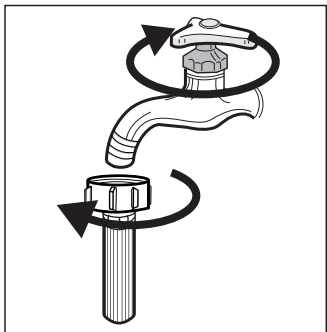

2. Očistiti filtar pomoću četkice i vode.
Ponovno spojiti crijevo na pipu.

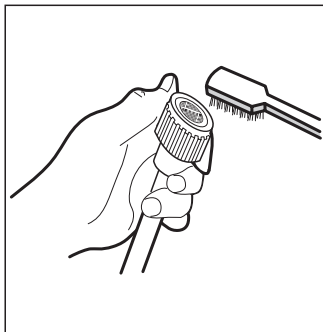

3. Odvrnuti ulazni fitting sa crijevom
na stražnjoj strani aparata.
Izvući filtar pomoću odgovarajućeg
alata (kliješta s dugačkim vrhom).

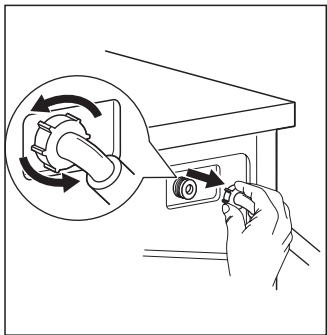

4. Očistiti filtar pomoću četkice i vode.

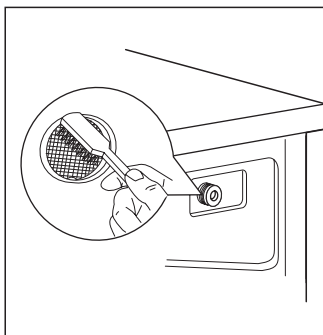

5. Ponovo pričvrstiti fitting za dovod vode na stražnjoj strani aparata, te
zavrnuti crijevo za ulaz vode natrag na pipu.

6. Preporučuje se čišćenje ulaznog filtera svaka 3 mjeseca, čime se
osigurava normalan rad aparata.

Čišćenje ladice za deterdžent

1. Pritisnuti prema dolje strelicu  na pokrovu za omekšivač koji se nalazi unutar ladice te ladicu izvući van.
2. Podići kopču prema gore i izvaditi pokrov omekšivača te vodom sve isprati, a naročito žljebove.
3. Vratiti pokrov za omekšivač te gurnuti ladicu na mjesto.

1. Pritisnuti polugicu te izvući ladicu van

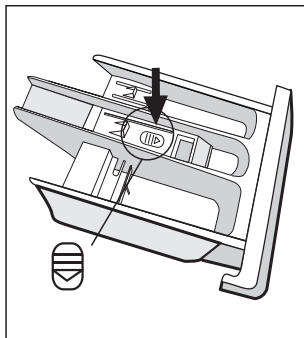

2. Oprati ladicu i pokrov omekšivača ispod mlaza tekuće vode

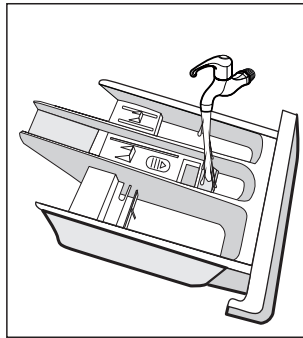

3. Očistiti komoru za ladicu na aparatu pomoću četkice

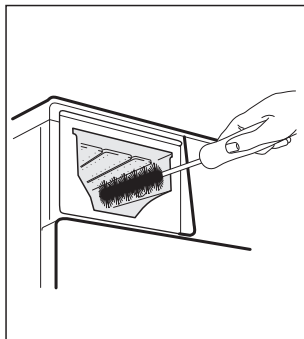

4. Vratiti ladicu natrag u aparat

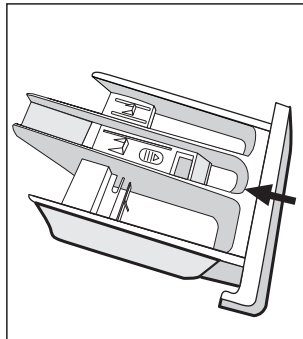

Napomena !

Uporaba abrazivnih te kemijskih ili sličnih sredstava (alkohol, kemijska sredstva, otapala, kiseline, ili slično) nije dozvoljeno u svrhu čišćenja.

Čišćenje ladice za deterdžent se preporučuje svaka 3 mjeseca.

Čišćenje filtra na pumpi za odvod vode

⚠ Pozornost!

Obratiti pozornost na vruću vodu koja može preostati nakon pranja. Zbog toga je potrebno pričekati kako bi se smjesa otpadne vode i deterdženta ohladila. Prije početka čišćenja, potrebno je isključiti aparat iz električne mreže (opasnost od električnog udara) te zatvoriti dovod vode.

Filtar treba redovito čistiti (svaka 3 mjeseca) kako bi se osigurao normalan rad aparata.

1. Otvoriti vratašca za pristup filtru

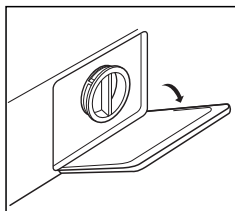

2. Otvoriti poklopac s filtrom okretanjem obrnuto od smjera kazaljke na satu

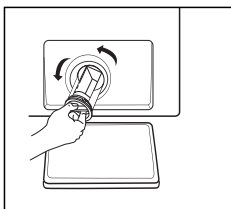

3. Izbaciti strane objekte i ostatke

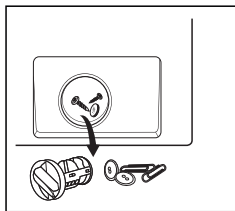

4. Vratiti filter na mjesto i zatvoriti ga, te zatvoriti vratašca za pristup

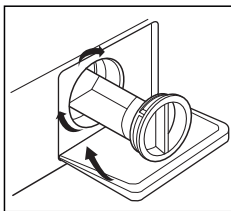

Pozornost!

Nakon okretanja i vađenja poklopca s filtrom, voda će direktno istjecati iz komore pa je treba prihvatiti u neku posudu, ili na krpu.

Tijekom izvođenja odgovarajućeg programa, u pumpi može biti vruće vode.

Nije dozvoljeno otvaranje poklopca s filtrom tijekom rada aparata, nego tek kada se program kompletno izvrši, aparat ohladi, isprazni, te isključi.

Uvjerite se kako je poklopac dobro pritegnut i siguran.

Problemi te njihovo moguće uklanjanje

POZORNOST!

Samo stručno osposobljeno servisno osoblje, iz ovlaštenog servisa, smije obavljati popravke.



Ukoliko Vaš aparat ne radi ispravno, uzrok bi mogla biti neka sitnica.

Kako biste uštedijeli vrijeme i novac prije pozivanja servisera, provjerite sljedeće:

Opis	Razlog	Moguće rješenje
Aparat se ne može startati	Vrata aparata nisu zatvorena Odjeća se zaglavila	Zatvoriti vrata i ponovo startati aparat Provjeriti da li se zaglavila odjeća
Vrata aparata se ne mogu otvoriti	Sigurnosna brava na vratima je uključena	Isključiti aparat sa električne mreže te ponovno startati aparat
Curenje vode	Priključak dovoda vode ili ispusta vode nije stegnut	Provjeriti i pritegnuti priključak na vodu Očistiti crijevo za ispušt vode
Ostaci deterdženta u ladicu	Deterdžent je vlažan ili u grudicama	Očistiti, oprati i obrisati ladicu za deterdžent
Signalno svjetlo ili display ne svijetli	Prekid u napajanju upravljačke ploče ili spojeva	Provjeriti da li je došlo do prekida u električnoj mreži te da li je priključak pravilno priključen na električnu mrežu
Prevelika buka	Transportne blokade. Pod nije čvrst i ravan.	Provjeriti da li su transportne blokade uklonjene Provjeriti da li je aparat postavljen na čvrstu i ravnu podlogu te niveliran

Kod na displayu	Razlog	Moguće rješenje
E30	Vrata aparata nisu zatvorena	Zatvoriti vrata i ponovo startati program Provjeriti da li se zaglavila odjeća
E10	Problemi s ubrizgavanjem vode tijekom pranja	Provjeriti da li je tlak vode prenizak Provjeriti da li je crijevo za ulaz vode presavijeno, prignječeno ili blokirano Provjeriti da li je filter za ulaz vode začepljen
E21	Predugo pražnjenje vode	Provjeriti da li je crijevo za izlaz vode blokirano
E12	Procurivanje vode	Ponovo startati aparat
EXX	Ostalo	Pokušati ponovo startati aparat, a ako se greška i dalje pojavljuje tada pozvati ovlaštenu servis.

Ukoliko predložena rješenja ne uklone problem tada isključite aparat, izvadite utikač iz utičnice, zatvorite dovod vode te pozovite ovlaštenu servis.

Kolebanja u električnoj mreži

Ponekad se događaju velike promjene napona u mreži ili čak vrlo brzi i kratki prekidi napona u mreži (dijelić sekunde ili do sekundu-dvije). Ta pojava može uzrokovati prekid rada elektronike u aparatu. U tom slučaju isključite aparat iz mreže, pričekajte nekoliko minuta, uključite aparat te ponovo pokrenite program. Ako to rješenje ne pomogne tada se obratite ovlaštenom sevisu.

Informacije o prijevozu

Odspojiti aparat s električne mreže, zatvoriti pipu za vodu. Odspojiti crijevo za dovod i odvod vode, isprazniti vodu iz bubnja preko filtra pumpe (vidjeti poglavlje prije), očistiti aparat, provjeriti da li su zatvorena vrata bubnja i ladica za deterdžent, staviti 4 transportne blokade.

Ako je moguće, sačuvajte originalnu ambalažu i proizvod uvijek prevozite u originalnoj ambalaži. Pridržavajte se znakova i uputa za prijevoz na kutiji.

Ako nemate originalnu kutiju tada poduzmite potrebne mjere za zaštitu vanjskih površina (staklenih, plastičnih i obojenih površina) aparata od udaraca.

Aparat je težak pa ga je potrebno pažljivo prenositi i podizati. Nikada ga ne podizati držeći za ručku ili vrata ili druge dijelove.

Nakon transporta, aparat se mora ponovno postaviti i priključiti u skladu s uputama.

Ako se aparat premješta na drugo mjesto (lokaciju)

1. Ponovno instalirati transportne blokade (od strane kvalificirane osobe).
2. Isprazniti zaostalu vodu iz bubnja.
3. Pažljivo prenositi aparat. Nikada ga ne podizati držeći za ručku ili vrata ili druge dijelove.
4. Aparat je težak te ga treba pažljivo prenositi.

Informacijski list proizvoda

Delegirana uredba Komisije (EU) 2019/2014 u pogledu označivanja energetske učinkovitosti kućanskih perilica rublja i kućanskih perilica-sušilica rublja

Ime ili zaštitni znak dobavljača: KONČAR

Adresa dobavljača: KONČAR - KUĆANSKI APARATI d.d., Slavenska avenija 16, 10001 Zagreb, Hrvatska

Identifikacijska oznaka modela: PRS148MGINVA

Glavni parametri proizvoda:

Parametar	Vrijednost		Parametar	Vrijednost	
Nazivni kapacitet ^(a) (kg)	8.0		Dimenzije u centimetrima	Visina	85
				Širina	60
				Dubina	47
Indeks energetske učinkovitosti EEl _W ^(a)	51.9		Razred energetske učinkovitosti ^(a)	A	
Indeks učinkovitosti pranja ^(a)	1.031		Učinkovitost ispiranja ^(a) (g/kg)	5.0	
Potrošnja energije u kWh po ciklusu, na temelju programa eco 40-60. Stvarna potrošnja energije ovisit će tome kako se uređaj koristi.	0.472		Potrošnja vode u litrama po ciklusu, na temelju programa eco 40-60. Stvarna potrošnja vode ovisit će o tome kako se uređaj koristi i o tvrdoći vode.	48	
Najviša temperatura u obrađenom tekstilu ^(a) (°C)	Nazivni kapacitet	33	Preostali sadržaj vlage ^(a) (%)	Nazivni kapacitet	53.9
	Polovina	28		Polovina	53.9
	Četvrtina	24		Četvrtina	53.9
Brzina centrifugiranja ^(a) (okr./min)	Nazivni kapacitet	1350	Razred učinkovitosti centrifugiranja ^(a)	B	
	Polovina	1350			
	Četvrtina	1350			
Trajanje programa ^(a) (h:min)	Nazivni kapacitet	3:38	Vrsta	samostojeći	
	Polovina	2:48			
	Četvrtina	2:48			
Emisija buke koja se prenosi zrakom u fazi centrifugiranja ^(a) (dB(A) re 1 pW)	72		Razred emisije buke koja se prenosi zrakom ^(a) (faza centrifugiranja)	A	
Isključeno stanje (W)	0.50		Stanje pripravnosti (W)	-	
Odgodeni početak rada (W) (ako je primjenjivo)	4.00		Umreženi odgodeni početak rada (W) (ako je primjenjivo)	-	

Minimalno trajanje jamstva koje nudi proizvođač: 60 mjeseci

Ovaj je proizvod projektiran za ispuštanje iona srebra tijekom ciklusa pranja:

NE

Dodatne informacije:

Poveznica na internetsku stranicu proizvođača: www.koncar-ka.hr

(a) za program eco 40 – 60.