

## NAKON PROCESA SUŠENJA, RUBLJE ĆE I DALJE BITI VLAŽNO.

 Nakon procesa sušenja, vruće rublje koje će vaditi iz sušilice činiti će se još vlažnije nego što u stvarnosti jest.

- **Uporabljeni program možda neće biti pogodan za određenu vrstu rublja.**

Provjerite etikete na rublju, odaberite odgovarajući program za takvu vrstu rublja, a ako je potrebno, koristite programe s vremenskim intervalom (timerom).

- **Površina filtra za nečistoće može biti začepljena.**

Potrebno je oprati filter s mlakom vodom.

- **Kondenzator može biti začepljen.**

Operite kondenzator.

- **Sušilica može biti preopterećena sa prevelikom količinom rublja.**

Nije dozvoljeno preopteretiti sušilicu.

- **Rublje može biti previše mokro, nedovoljno centrifugirano.**

Odaberite veći broj okretaja centrifuge na perilici rublja.

- **Površina senzora za vlažnost može biti prekrivena slojem nečistoća.**

Očistite senzor za vlažnost.

### POGODNO ZA SUŠENJE U SUŠILICI

### NIJE POGODNO ZA SUŠENJE U SUŠILICI



Pogodno za sušenje u sušilici rublja

Nije pogodno za sušenje u sušilici rublja



Na višim temperaturama

Objesiti mokro za sušenje



Na srednjim temperaturama

Objesiti za sušenje



Na nižim temperaturama

Rasprostiti za sušenje



Obratiti pozornost na etikete na rublju koje će se sušiti. Sušiti samo odjeću koja ima napomenu/symbol "može se sušiti u sušilici rublja".

### TABLICA ZA ODABIR PROGRAMA \*

Program	Vrsta rublja
<b>Pamuk</b> Dodatno Potpuno suho ◻ Suho za glačanje	Pamučni ručnici i plahte, jastučnice, ogrtači, itd.
<b>Sintetika</b> Potpuno suho Suho za glačanje	Sintetičko rublje kao što su, košulje, majice, bluze, itd.
<b>Vremenski programi</b>	Željenu suhoću rublja pri niskoj temperaturi moguće je podesiti vremenskim programom od 20 do 200 minuta. Svojevremeno nivo sušenja, program će završiti u željenom vremenu.
<b>Posebni programi</b> Bez gužvanja Dječja odjeća Traper Poplun	<b>Osjetljivo</b> : košulje, bluze i svileni rublje. <b>Bez gužvanja</b> : pamučno i sintetično rublje. <b>Dječja odjeća</b> : Nježno sušenje odjeće za bebe. <b>Traper</b> : odjeća od traperu. <b>Poplun</b> : sušenje popluna.
<b>Kratki programi **</b> Expresno 45' Košulje 30'	<b>Expres 45'</b> : 1 kg pamučnog rublja koje je prethodno centrifugirano u perilici rublja suši se 45 minuta. <b>Košulje 30'</b> : 2 - 3 košulje biti će spremne za glačanje nakon 30 minuta.

Provjeriti poglavlje "Tablica odabira programa i potrošnje" u korisničkom priručniku (\*\*). Vrijeme trajanja za kratke programe vrijedi samo ako je rublje centrifugirano na 1200 okretaja.

# BRZE UPUTE

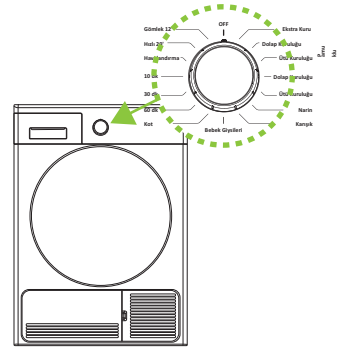
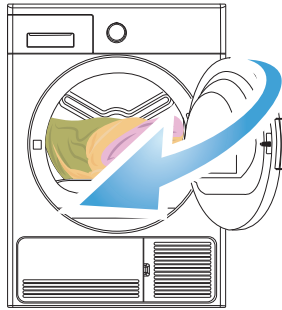
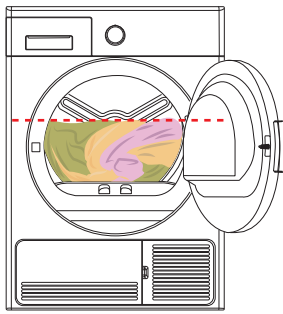

Ne preporučuje se punjenje sušilice sa više rublja nego što je prikazano na slici. U slučaju preopterećenja, performanse sušenja biti će smanjene, a može se dogoditi oštećenje rublja kao i same sušilice rublja.

1

Razvrstajte rublje prema vrsti, stavite ga u bubanj, te zatvorite vrata.

2

Odaberite željeni program za sušenje rublja okretanjem drška programatora.

3

Pokrenite program pritiskom na tipku Start/pauza.

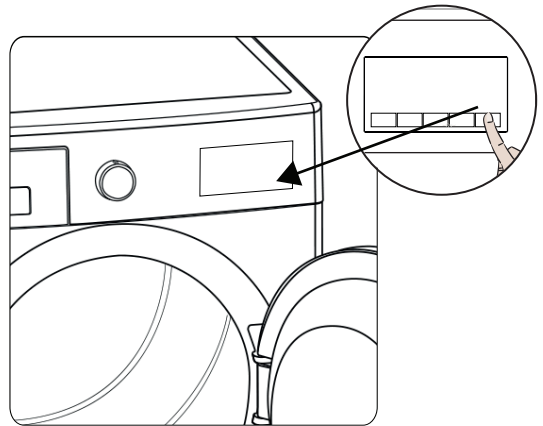

## Držak za odabir programa \*

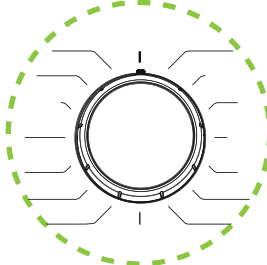

Odabir željenog programa za sušenje vrši se okretanjem drška .

**Napomena:** Molimo pročitajte upute za uporabu u svezi detaljnih informacija.

## Elektronički indikator i dodatne funkcije \*

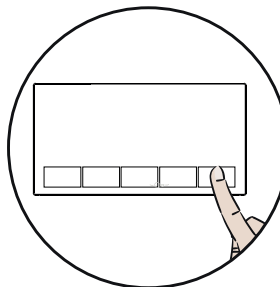

- Moguće je odabrati dodatne funkcije sušenja.
- Moguće je pokrenuti program pritiskom na tipku Start/pauza.

\* Funkcije i programi mogu biti različiti, što ovisi o modelu aparata.

## Čišćenje i održavanje

### Čišćenje filtra za nečistoće (nakupine, mucice):

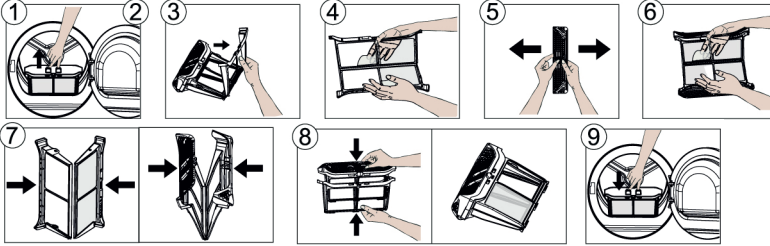

- 1-2. Otvorite vrata sušilice. Povucite prema gore filter za mucice kako bi ga izvadili.
3. Otvorite vanjski dio filtra.
4. Rukama ili mekom krpom očistite nečistoće.
5. Otvorite unutrašnji dio filtra.

6. Rukama ili mekom krpom očistite nečistoće.
7. Zatvorite filter i pričvrstite kopče.
8. Stavite unutrašnji filter u vanjski filter.
9. Vratite filter na mjesto.



Ako se sušilica rublja koristi duži vremenski period, može se stvoriti sloj nečistoće koji će začepiti filter. Tada treba mlakom vodom isprati sloj. Dobro osušiti filter prije nego se složi natrag u sušilicu.

### Pražnjenje posude za kondenzat (nakon svake uporabe)

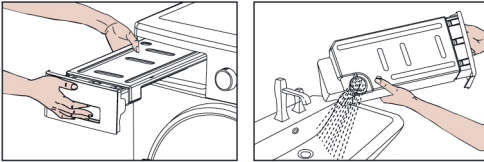

1. Povucite ladicu posude te pažljivo izvadite posudu.
2. Ispraznite kondenzat iz posude.
3. Ako se pojave nakupine (mucice) na izlaznom otvoru posude, tada ih operite čistom vodom.
4. Vratite posudu natrag na mjesto.

### Čišćenje izmjenjivača topline (NAKON SVAKIH 15-30 SUŠENJA ILI JEDNOM MJESEČNO)

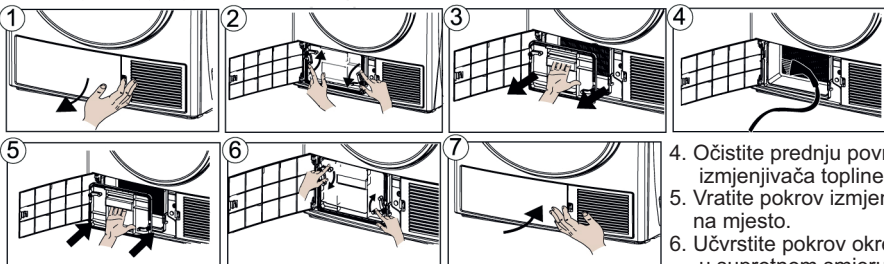

1. Nakon što se aparat potpuno ohladio, otvorite vratašca izmjenjivača topline.
2. Otvorite pokrov izmjenjivača okretanjem polugica, kao na slici.
3. Izvucite pokrov izmjenjivača topline kako je prikazano.

4. Očistite prednju površinu, izmjenjivača topline, usisačem.
5. Vratite pokrov izmjenjivača natrag na mjesto.
6. Učvrstite pokrov okretanjem polugica u suprotnom smjeru, kako je prikazano na slici.
7. Zatvorite vratašca na aparatu.

### Čišćenje unutrašnje površine vrata sušilice (nakon svake uporabe)

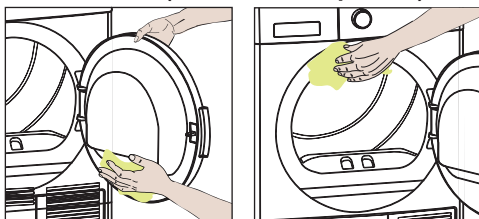

Nakon što se sušilica ohladi, otvorite vrata bubnja te očistite sve unutarnje površine i brtvu pomoću meke i vlažne krpe.

### Čišćenje senzora za vlagu (4 puta godišnje)

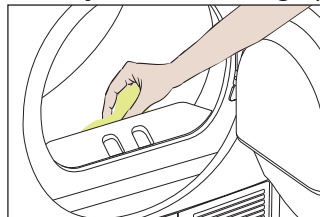

1. Otvorite vrata bubnja na sušilici.
2. Ako je aparat još uvijek vruć nakon sušenja, pričekajte kako bi se ohladio.
3. Mekom krpom, navlaženoj s octom, obrišite metalne površine senzora pa sve dobro osušite.

## INFORMACIJE, UPOZORENJA, EKONOMIČNA UPORABA

Sušilica rublja opremljena je nizom senzora koji kontinuirano prate stanje tijekom procesa sušenja, a u svrhu potrebnih mjerenja i upozorenja u slučaju nepravilnog rada ili kvara.

- **Za detaljne informacije, OBVEZATNO pročitajte Upute za uporabu!**
- Nije dozvoljeno blokiranje otvora za zrak na donjem pokrovu sušilice.
- Pranje rublja u perilici treba biti popraćeno najvećim (dostupnim) brojem okretaja centrifuge. Na ovaj način smanjiti će se vrijeme trajanja sušenja, a samim time i potrošnja energije.
- Periodičkim čišćenjem filtra za nakupine (mucice) nakon svake uporabe, osigurava učinkovitiju potrošnju energije kao i vremenski bolje sušenje.
- Sušilica rublja može doseći visoke temperature na površini tijekom ciklusa sušenja.
- Odaberite najprikladniji program kako bi se izbjegla presušenost te moguće gužvanje rublja.
- A ko se, nakon kraja programa sušenja, rublje ne izvadi iz bubnja, tada se automatski uključuje 1-satni program protiv gužvanja. Ovaj program okreće bubanj u pravilnim intervalima kako bi se spriječilo gužvanje.
- Koristite vremenske programe za jedan komad rublja ili par komada odjeće. Senzor za vlažnost možda neće detektirati stvarnu vlažnost ako je premalo rublja.
- Ne punitite sušilicu sa prevlažnim ili mokrim rubljem.
- Ako se sušilica želi postaviti na perilicu rublja, to se mora učiniti samo posebnim kompletom za učvršćenje koji se kupuje posebno (ako postoji) a montira ga samo ovlašteno i kvalificirano servisno osoblje.
- Posuda za kondenzat mora biti ispražnjena prije svake uporabe sušilice.
- Tijekom procesa sušenja čuje se kontinuirani šum i zvuk ventilatora.
- Kondenzirana voda se upumpava u posudu za kondenzat tijekom procesa sušenja, pa se prema tome čuju zvuci prskanja i kloktanja.
- Mogu se čuti zvuci uzrokovani udaranjem dugmadi, patentnih zatvarača i kopči na odjevnim predmetima.
- Kako bi se izbjegli problemi s vlažnim rubljem, potrebno je veliko rublje (plahte i sl.) i malo rublje sušiti posebno (odvojeno).
- Tijekom procesa sušenja mogu se čuti različiti mehanički zvukovi uzrokovani radom pumpe i kompresora. To je normalna pojava i ne utječe na svojstva proizvoda.
- Sredstvo za hlađenje unutar toplinske crpke je ekološki prihvatljiv ali vrlo zapaljiv. Zbog toga, aparat se mora postaviti u dobro prozračivanoj prostoriji bez otvorenog plamena, zbog rizika u slučaju curenja plina.
- Ako se odjeća ne osuši, čak i u slučaju vrlo dugačkog programa, ili nakon dugog vremenskog perioda sušenja, potrebno je kontaktirati ovlašteni servis.