

HR

## UPUTE ZA UPORABU, POSTAVLJANJE I PRIKLJUČENJE

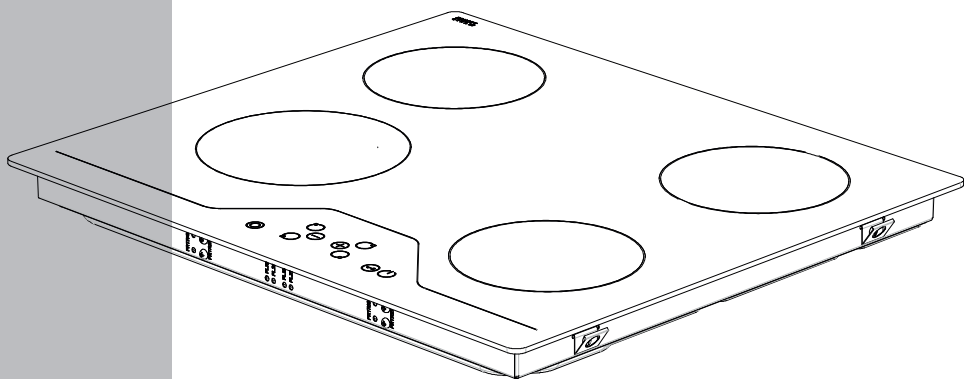

## ELEKTRIČNA STAKLOKERAMIČKA UGRADBENA KUHALA

**UKE 6040 K.CPT**  
**UKE 6040 K.CM1**

# KONČAR

## UPUTE ZA UPORABU

ŠTOVANI KUPCI , zahvaljujemo Vam na povjerenju koje ste nam ukazali kupnjom našeg proizvoda. Za Vaše lakše snalaženje prilikom uporabe aparata, pripremili smo ova Uputstva za uporabu.

**Po primitku aparata, raspakirajte ga, ambalažni materijal (plastičnu foliju, stiropor, drvo...) uklonite izvan domašaja djece kako se djeca ne bi ozljedila (progutala manje komade ili se ugušila plastičnom folijom).**

Provjerite da li ste aparat primili neoštećen. Eventualna oštećenja aparata nastala tijekom transporta prijavite odmah prodavaču.

Molimo Vas da pažljivo pročitate ove "Upute za uporabu" jer ćete na taj način izbjeći greške, povećati uporabno trajanje aparata, štedjeti energiju i novac. Upute odložite na sigurno mjesto kako bi je mogli koristiti i za buduće potrebe.

**U uputama za uporabu opisani su različiti tipovi ugradbenih kuhala koje se međusobno razlikuju po opremljenosti i načinu rada, te su zbog toga uključena i neka poglavlja koja za Vaš aparat ne dolaze u obzir.**

### ZAŠTITA OKOLIŠA

Popratna dokumentacija ovog proizvoda tiskana je na papiru izbijeljenom bez klora ili na recikliranom papiru kako bi se unaprijedila zaštita okoliša.

Ambalaža je izrađena tako da ne ugrožava okoliš; ambalažni materijal je ekološki i može se preraditi, odnosno reciklirati.

Recikliranjem ambalaže štedi se na sirovinama i smanjuje količina industrijskog i kućanskog otpada.



**ODLAGANJE PROIZVODA:** Ovi proizvodi su razvijeni i proizvedeni uz uporabu kvalitetnih materijala i komponenti koje je moguće reciklirati i ponovo iskoristiti. Simbol s lijeve strane znači da se električni i elektronički aparati na kraju njihova uporabnog vijeka ne smiju odbacivati zajedno s ostalim kućnim otpadom. Molimo da ovaj aparat predate lokalnoj tvrtki koja se bavi zbrinjavanjem otpada ili ga odnosi u reciklažno dvorište. Pomozite nam u očuvanju okoliša u kojem živimo!

**Ovaj aparat je namijenjen isključivo za uporabu u domaćinstvu i nije namijenjen uporabi u profesionalne (komercijalne) svrhe ili namjene koje nadilaze uobičajenu uporabu u domaćinstvu. Ako se aparat ipak tako upotrebljava, jamstveni rok jednak je najkraćem jamstvenom roku prema važećim zakonskim propisima.**



**Proizvođač ne snosi nikakvu odgovornost za ozljede ili oštećenja izazvana nepravilnim postavljanjem ili uporabom te ne priznaje pravo na jamstvo u slučaju ne pridržavanja gore navedenih uputa.**

**Proizvođač zadržava pravo promijeniti konstrukciju, mjere i težinu ako to smatra potrebnim radi poboljšanja kvalitete proizvoda, bez ugrožavanja osnovnih svojstava proizvoda.**

## **VAŽNA UPOZORENJA ZA SIGURNU UPORABU KUHALA!**

- Ovo kuhalo mogu upotrebljavati djeca u dobi od osam godina i starija te osobe sa smanjenim tjelesnim, osjetnim ili duševnim sposobnostima ili pomanjkanjem iskustva i znanja ako dobiju nadzor ili uputu o uporabi kuhala na siguran način te razumiju uključene opasnosti. Djeca se ne smiju igrati kuhalom. Čišćenje i korisničko održavanje ne smiju obavljati djeca bez nadzora.
- Kuhalo može priključiti na električnu instalaciju u skladu s postojećim zakonskim propisima samo ovlaštena i stručno osposobljena osoba. Nestručno priključenje i popravci mogu uzrokovati električni udar i tjelesne ozljede.
- Kuhalo, kao i svaki drugi kućanski aparat, treba nadzirati tijekom njegova rada.
- Kuhalo treba postaviti samo u zadovoljavajuće prozračnoj prostoriji. Pri intenzivnijoj uporabi kuhala potrebno je jače prozračivanje ili uključenje nape.
- Tijekom rada zagrijavaju se pojedini dijelovi kuhala, ponajprije mjesta za kuhanje i njihova okolina. Zbog toga **OPREZ!** Djeca mlađa od osam godina ne smiju se zadržavati u blizini kuhala dok je ono uključeno!
- Nadgledajte djecu kako se ne bi igrala kuhalom!
- Ne uključujte kuhalo u električnu instalaciju ako je priključni vod oštećen.

- **Oštećeni priključni vod mora biti zamijenjen ispravnim, a smije ga zamijeniti jedino stručna osoba ili serviser. Nestručno priključenje i popravci mogu uzrokovati električni udar i tjelesne ozljede.**
- **Pri priključenju treba voditi računa o tome da električna instalacija do mjesta na kojem se priključuje kuhalo bude takva da izdrži potrebnu struju. POZORNOST! kuhalo obvezatno mora biti uzemljeno!**
- **Za pridržavanje posuđa i tava rabite krpe ili rukavice kako biste izbjegli opekline.**
- **Tijekom priključivanja električnih aparata u blizini kuhala mora se voditi računa o tome da njihov priključni kabel ne dođe u dodir s vrućim dijelovima kuhala.**
- **Kuhalo se ne smije čistiti visokotlačnim parnim aparatom za čišćenje jer može doći do kratkog spoja i oštećenja kuhala.**
- **Staklokeramička ploča je vrlo otporna, ali nije nelomljiva! Posebno šiljasti i tvrdi predmeti koji padnu s visine mogu oštetiti staklokeramičku ploču.**
- **ZA INDUKCIONA KUHALA : Metalni objekti kao što su pribor za jelo i poklopci ne smiju se stavljati na površinu kuhala jer bi se isti mogli zagrijati i uzrokovati opekotine.**
- **ZA INDUKCIONA KUHALA : Nakon uporabe potrebno je isključiti kuhalo preko kontrolnog panela, a ne njegovom ugrađenom detekcijom metalnih posuda.**

- **Kuhalo ne smije služiti za zagrijavanje prostorija!**
- **Posude za kuhanje uvijek stavljajte na sredinu zone za kuhanje, a držače posuda pomaknite u sigurni položaj kako se za njih ne bi zapelo rukom te prevrnulo.**
- **Ako se na staklokeramičkoj ploči pojave pukotine, prsnuća ili lomovi, nemojte je više rabiti, isključite sve prekidače zona za kuhanje, isključite kuhalo iz utičnice ili izvadite osigurač kako ne bi došlo do strujnog udara i pozovite nadležni servis.**
- **Nije dopušteno staklokeramičku ploču rabiti kao radnu površinu.**
- **Ne rabite abrazivna sredstva ili oštre metalne predmete kako biste očistili staklokeramičku ploču jer biste tako mogli zagrebat površinu stakla i uzrokovati pucanje i rasipanje stakla.**
- **Zbog mogućnosti od nastanka požara nije dopušteno na staklokeramičkoj ploči grijati hranu u aluminijskoj foliji ili plastičnom posuđu.**
- **Nakon uključenja zone za kuhanje čuje se zujanje koje nakon nekog vremena prestane. To je zujanje svojstveno zagrijavanju zračenjem i ne djeluje na funkciju mjesta za kuhanje.**
- **OPASNOST OD POŽARA ! Pregrijano ulje ili mast mogu se brzo zapaliti na vrućoj zoni za kuhanje. Zbog toga tijekom pripreme hrane u ulju treba biti oprezan.**
- **POZORNOST! Zbog mogućnosti požara, nije dozvoljeno grijanje hrane u alufoliji ili plastičnom posuđu.**

- **Nikada ne uključujte električne grijaće zone bez posude ili s praznim posudama.**
- **POZORNOST! NIKADA ne pokušavajte gasiti požar vodom nego isključite kuhalo te ugasite plamen tako da ga pokrijete poklopcem ili vatrootpornim platnom.**
- **Kuhalo se ne smije priključivati na vanjski *timer* ili odvojeni daljinski upravljač.**
- **Pri uporabi kuhala treba se pridržavati pravila uporabe bilo kojeg električnog aparata:**
  - **ne dopustite djeci ili osobama s posebnim potrebama uporabu kuhala**
  - **prije čišćenja kuhala obvezatno ga isključite iz električne instalacije: izvadite osigurač ili isključite LS-automat**
  - **ne dodirujte kuhalo mokrim rukama dok je uključeno u električnu instalaciju**
  - **nemojte biti bosih dok se služite kuhalom.**
- **U slučaju kvara kuhala isključite ga iz električne instalacije i pozovite servis za popravak. Natpisna pločica s podacima koje pri pozivu treba dojaviti servisu nalazi se s donje strane kuhala. Na pločici se nalaze svi podaci potrebni za prepoznavanje tipa/modela kuhala te serijski broj.**

## UPUTE ZA POSTAVLJANJE I PRIKLJUČENJE



**Priključak kuhala na električnu instalaciju može obaviti jedino ovlaštena i stručno osposobljena osoba.**

**Nije dozvoljena uporaba aparata ako nije propisno postavljen i priključen.**

**Korisnik smije obavljati samo one radove koje može obaviti bez uporabe alata.**

Kuhala su ispitana i certificirana prema postojećim europskim normama za kućanske aparate.

### POSTAVLJANJE KUHALA I PROZRAČIVANJE PROSTORIJE

Kuhala mogu biti na jednoj strani ugrađena uz visoki element pokućstva, koji je viši od kuhala, dok na drugoj strani može biti postavljen samo element pokućstva jednake visine kao što je i kuhalo.

Aparatu najbliže susjedne stjenke, odnosno kuhinjski elementi (tlo, stražnji kuhinjski zid, bočni zidovi) moraju biti otporni na temperaturu od najmanje 100 °C.

Ako nema nape, tada niže od 70cm iznad kuhala ne smije biti nikakvih zapreka.

Radna ploča na koju se ugrađuje kuhalo mora biti otporna na temperature veće od 90 °C te minimalne debljine 25mm.

Pogledajte da li kuhalo ima ikakvih oštećenja nastalih u transportu. Pažljivo rukujte prilikom postavljanja.



## Priprema otvora u kuhinjskom elementu (slika 1)

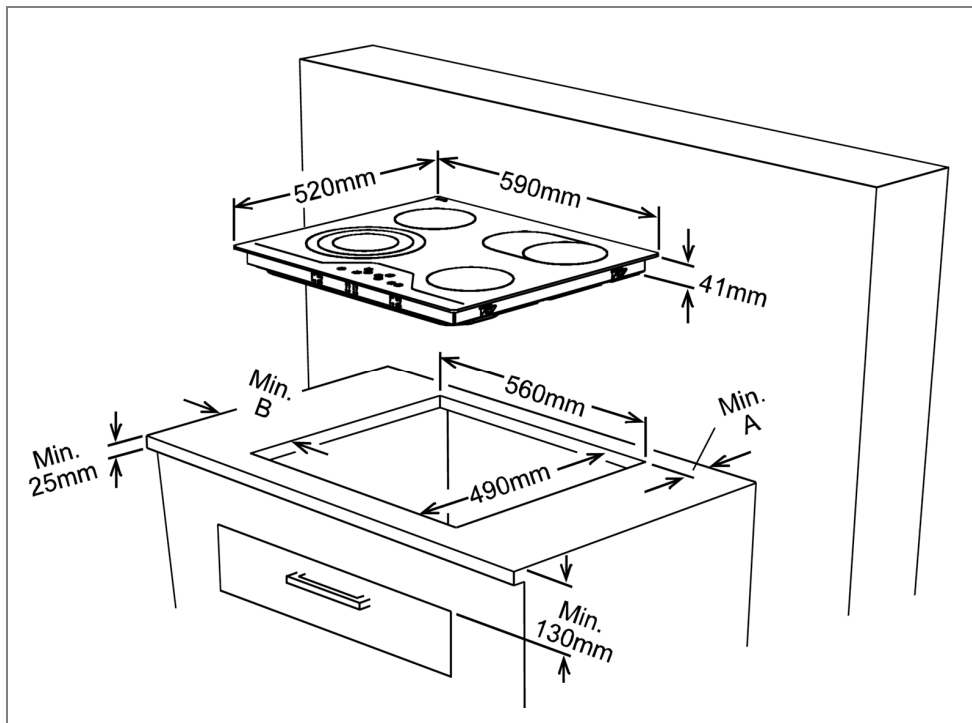

Slika 1

Zidovi	A (mm)	B (mm)
Zapaljivi	min. 60	min. 150
Nezapaljivi	min. 25	min. 40

Nakon izrezivanja otvora i pripreme, očistite element te pripremite kuhalo.

Priloženu brtvu (2) postavite po unutarnjem obodu radne ploče (slika 2).

Pritegnite četiri stezača (1) s vijcima (nalaze se u priboru) s bočnih strana kućišta staklokeramičke ploče (slika 2).

**Ne pritežite prejako kako ne bi došlo do deformacija kućišta što može uzrokovati neispravnost aparata. U takvom slučaju proizvođač otklanja svaku odgovornost za neispravan rad aparata i posljedice koje takve deformacije mogu prouzročiti.**

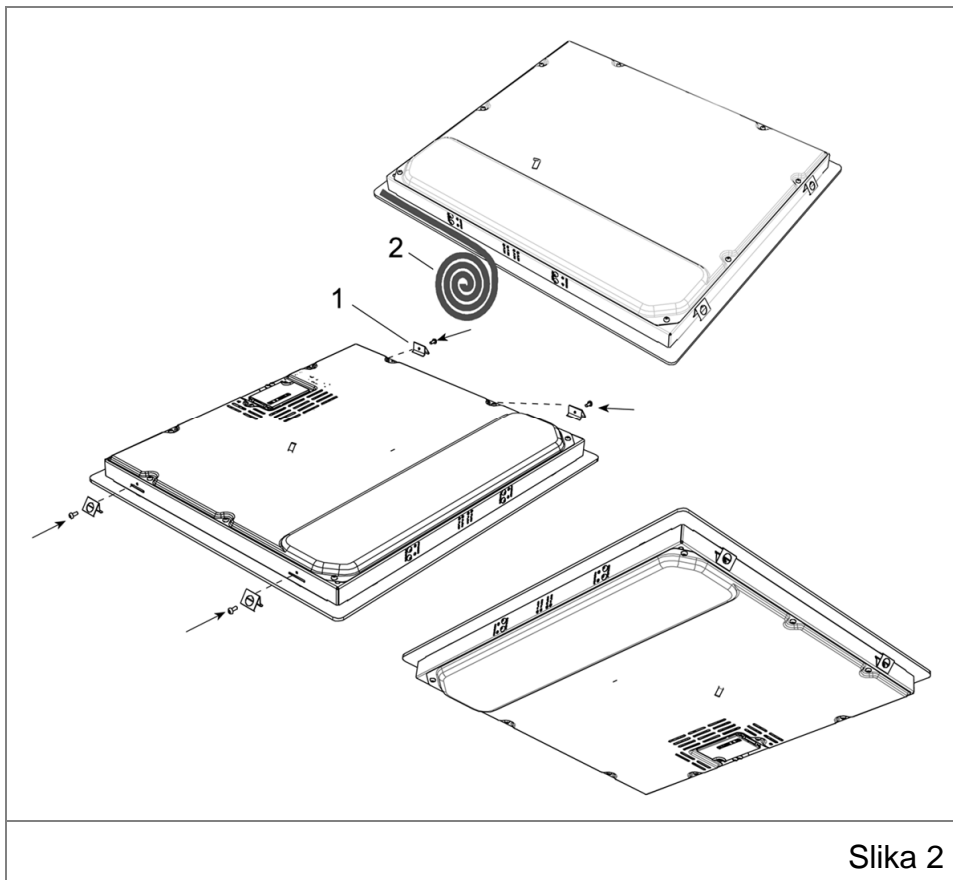

Očistite površinu radnog stola od nečistoća, stavite staklokeramičku ploču u otvor i čvrsto pritisnite na površinu stola.

Pažljivo odstranite višak brtve "2" koji je izašao između kuhala i radne ploče (slika 2).

Visina između kuhala i nape treba biti najmanje 650mm, a kuhalo mora stajati vodoravno.

## **PRIKLJUČAK KUHALA NA ELEKTRIČNU INSTALACIJU**

### **POZOR!**

**Priključak kuhala na električnu instalaciju može obaviti jedino ovlaštena i stručno osposobljena osoba.**

### **POZOR!**

**Kuhalo obvezatno mora biti uzemljeno!**

**Tijekom priključenja treba voditi računa da električna instalacija do mjesta gdje se priključuje kuhalo bude takva da izdrži potrebnu struju.**

**Oštećenja nastala nepropisnim priključkom nisu pokrivena jamstvom.**



**Električna sigurnost kuhala zajamčena je jedino ako je ono ispravno spojeno na ispravnu električnu instalaciju s uzemljenjem.**

**Proizvođač ne preuzima odgovornost za ozljede ili štetu nastalu zbog nepridržavanja ove upute.**

**Kako biste izbjegli bilo kakav rizik ukoliko je priključni vod oštećen, treba ga zamijeniti isključivo stručna osoba u skladu s važećim propisima.**

Kuhalo se može priključiti na jednofaznu (230 V~) električnu instalaciju (slika 3). Priključnu shemu možete vidjeti ispod kuhala.

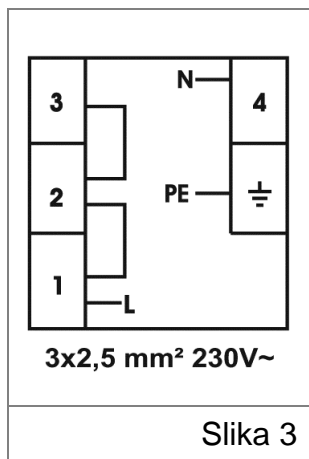

Za priključivanje kuhala na električnu instalaciju mora se upotrijebiti izolirani vod (kabel) 3 x 2,5 mm<sup>2</sup> (jednofazni priključak) tipa H05VV-F sa zaštitnim žuto-zelenim vodičem i dužine manje od 1,5 m.

Fazni vodič L obično je crne ili smeđe boje. Neutralni vodič N (nula) obično je plave boje. Zaštitni vodič PE (uzemljenje) je žuto-zelene boje.

Priključni vod treba nabaviti posebno jer se ne isporučuje s proizvodom (ovisno o modelu) .

Priključni vod treba biti udaljen od izvora topline i ne smije se zagrijavati (zbog električnog opterećenja) više od 50°C iznad sobne temperature.

Kuhalo se priključuje na propisno instaliranu zidnu priključnicu s kontaktom za uzemljenje s vlastitim strujnim krugom i osiguračem od 20 A.

Zidna priključnica mora biti lako pristupačna (zbog propisa o mogućnosti odvajanja svih polova s električne instalacije) i ne smije biti izložena toplinskom zračenju.

Električni priključak mora biti trajan (a ne pomoću utikača i utičnice), preko sklopki za odvajanje svih polova od čvrste električne instalacije prema nacionalnim propisima za izradu električne instalacije odgovarajućeg napona.

## UPRAVLJANJE KUHALOM

U uputama za uporabu opisani su različiti tipovi ugradbenih kuhala koje se međusobno razlikuju po opremljenosti i načinu rada, te su zbog toga uključena i neka poglavlja koja za Vaš aparat ne dolaze u obzir.

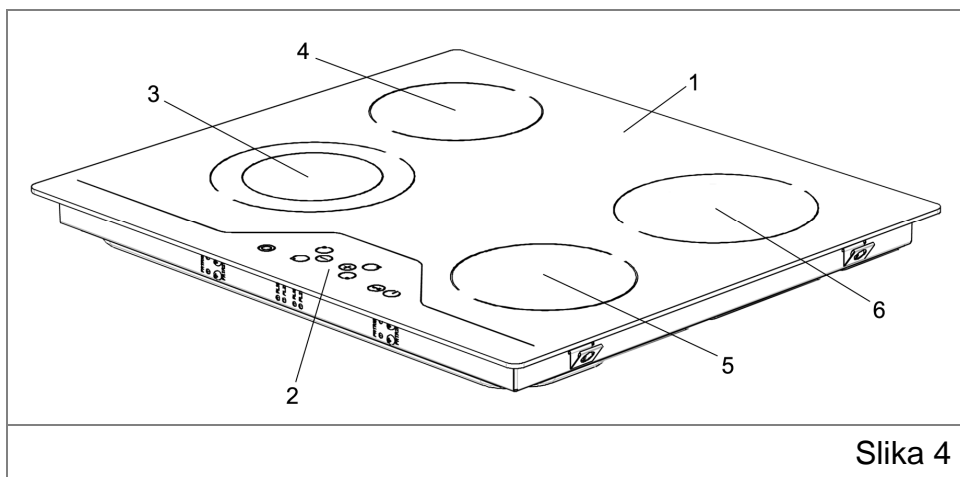

- 1 - Staklokeramička ploča
- 2 - Dodirni zaslon kontrolnog dijela kuhala ("*Touch Control*")
- 3 - Dvokružna grijaća zona  $\varnothing$  18cm // 700 W / 1700 W
- 4 - Jednokružna grijaća zona  $\varnothing$  14,5cm / 1200 W
- 5 - Jednokružna grijaća zona  $\varnothing$  14,5cm / 1200 W
- 6 - Jednokružna grijaća zona  $\varnothing$  18cm / 1800 W

Ova staklokeramička kuhala su opremljena elektronskim dodirnim zaslonom (slika 5), kojima se upravlja dodirnom prsta na osjetilo - označeno mjesto ("*Touch control*"). Dodir je potvrđen i zvučnim signalom.

**Ne stavljajte nikakve predmete na dodirni zaslon i uvijek ga održavajte čistim.**

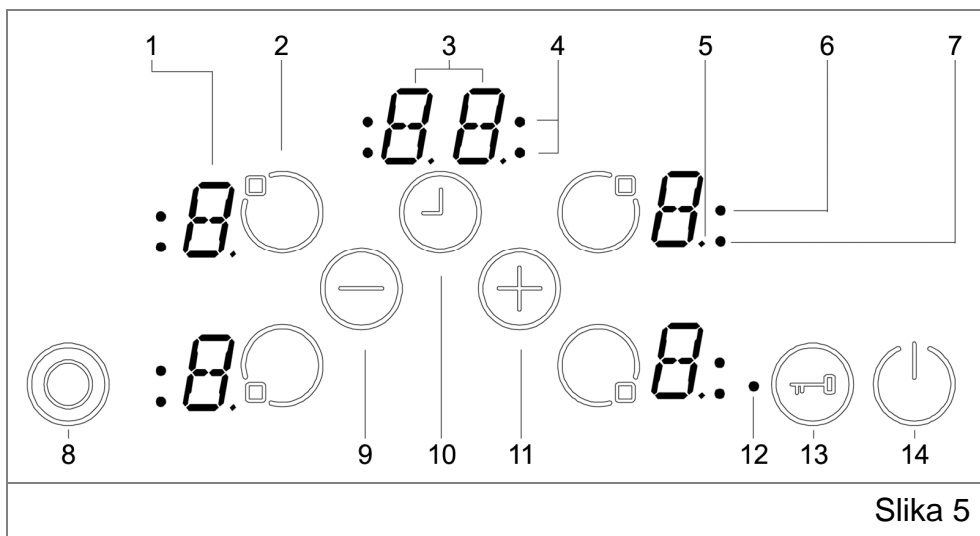

Slika 5

- 1 - pokazivač rada grijaće zone
- 2 - uključenje / isključenje grijaće zone
- 3 - pokazivač programskog sata (opcija)
- 4 - pokazivači grijaćih zona kod uporabe programskog sata
- 5 - decimalna točka
- 6 - pokazivač rada dvokružne grijaće zone (opcija)
- 7 - pokazivač rada trokružne grijaće zone (opcija)
- 8 - odabir rada dvo/ trokružne grijaće zone (opcija)
- 9 - postavka smanjenja grijanja / ili programskog sata (opcija)
- 10 - uključenje / isključenje programskog sata (opcija)
- 11 - postavka smanjenja grijanja / ili programskog sata (opcija)
- 12 - pokazivač zaključanosti osjetila kontrolnog zaslona
- 13 - zaključavanje kontrolnog zaslona
- 14 - uključenje/isključenje kuhala

NAPOMENA - "(opcija)" znači kako je ta mogućnost ugrađena ili nije što ovisi o modelu.

Nakon što se kuhalo priključi na električnu mrežu, svi se pokazivači uključe na kratko vrijeme. Nakon toga, kuhalo je u stanju pripravnosti te je spremno za uporabu.

## NAČIN RADA KUHALA



<b>S</b>	Pripravnost (mirovanje)	Kuhalo je uključeno, sve grijaće zone su isključene. Moguć je jedino prikaz zaostale topline neke od zona nakon što se zona u potpunosti ne ohladi.
<b>B</b>	Kuhalo je u radu	Najmanje jedna od grijaćih zona je uključena. Pokazivač rada zona pokazuje vrijednost temperature u razmaku od 0 do 9.
<b>VR</b>	Kuhalo je u radu, ali zaključano	Funkcije kontrolnog zaslona su zaključane.

### Uključivanje i isključivanje kuhala

Ako je kuhalo u stanju mirovanja (isključeno), uključujete ga pritiskom na osjetilo za uključenje / isključenje kuhala  u trajanju od 1 sekunde. Uključenje grijaće zone označava se zvučnim signalom.

Na svim grijaćim zonama, pokazivači rada ispisuju vrijednost "0", a decimalne točke (uz njih) trepere.



Ukoliko u roku od 10 sekundi ne aktivirate rad niti jedne grijaće zone, pokazivači rada se isključuju. Isključenjem pokazivača rada, kuhalo je ponovno u stanju mirovanja.

Ukoliko nakon uključjenja grijaćih zona pritisnete  i držite pritisnutim 2 sekunde, zona se isključuje i time vraća u "S" način rada. Kuhalo možete isključiti pritiskom na  bilo kada (čak i ukoliko istovremeno pritišćete neka druga osjetila na kontrolnom zaslonu).

Ukoliko ste koristili grijaću zonu, te se nakon isključenja neke od zona još uvijek nisu u potpunosti ohladile, vrijednost temperature biti će prikazana na pokazivaču rada tih zona.



## Odabir grijaće zone

Željenu grijaću zonu aktivirate na način da pritisnete  pored oznake grijaće zone. Decimalna točka uz odabranu zonu treperi. Temperaturu (snagu grijanja) odabrane grijaće zone podešavate

pomoću  i  u vrijednosti od 1 do 9.

Osjetila za podešavanje snage grijanja (temperature zone) morate pritisnuti u roku od 3 sekunde nakon odabira i uključanja željene grijaće zone jer u protivnom decimalna točka za signalizaciju podešavanja prestaje sa treperenjem što označava kako se više ne može podešavati temperatura (osim ako ponovno ne aktivirate zonu). Ukoliko nakon 10 sekundi ne podesite rad grijaće zone, zona se prebacuje u stanje mirovanja ("S" način rada).

Podešenu temperaturu možete uvijek promijeniti (povećati ili

smanjiti) pritiskom na  i . Svakim pritiskom na bilo koje od osjetila kao i svakom promjenom prikaza vrijednosti grijaćih zona oglašava se zvučnim signalom. **Isključivanje svih grijaćih zona**

Ukoliko želite isključiti sve grijaće zone, tada pritisnete . Kuhalo prelazi u stanje mirovanja. Ako su kuhaće zona vruće tada će za svaku biti prikazan simbol "H".

## Uključenje dvokružne grijaće zone (opcija)

Nakon odabira željene grijaće zone kako je prethodno opisano,

dvokružnu zonu uključujete pritiskom na . Uključenje dvokružne grijaće zone također je popraćena zvučnim signalom, a u istom

trenutku pokazivač rada počinje svijetliti. Ukoliko pritisnete  još jednom, tada isključujete rad dvokružne grijaće zone.

Dvokružna grijaća zona može se uključiti samo u slučaju ukoliko ste prvo uključili osnovnu grijaću zonu na bilo koju vrijednost od 1 do 9.



## Uključenje trokružne grijaće zone (opcija)

Dvokružna ili trokružna grijaća zona može se uključiti samo u slučaju ukoliko ste prvo uključili osnovnu grijaću zonu na bilo koju vrijednost od 1 do 9.

Ukoliko pritisnete , uključuje se pokazivač rada dvokružne grijaće zone popraćeno zvučnim signalom. Ukoliko pritisnete istu tipku još jednom (zvučni signal se ponovno oglašava), uključujete rad trokružne grijaće zone, a pokazivač rada počinje svijetliti. Ponovnim pritiskom na isto osjetilo, trokružna grijaća zona se isključuje.



Svakim pritiskom na osjetilo mijenjate način rada dvokružnih / trokružnih grijaćih zona na način: dvokružna zona uključena, trokružna zona uključena, sve proširene zone isključene, dvokružna zona uključena, trokružna zona uključena, itd.

## Podešavanje jačine rada grijaćih zona sa i bez promjene temperature zone (boost)

Sve grijaće zone imaju funkciju promjene temperature. Ukoliko je povećanje temperature aktivno, grijaća zona za vrijeme pojačanja radi maksimalnom snagom (ovisno o odabranoj vrijednosti temperature-jačine rada). Pokazivač povećanja, trepereće "A", mijenja se u skladu s vrijednosti podešene temperature na pokazivaču rada grijaće zone (npr. 0,5 sek "A" i 0,5 sek "9"). Nakon što vrijeme povećanja temperature - jačine rada zone istekne, na zoni ostaje samo prikaz podešene temperature.



Ukoliko na nekoj od grijaćih zona želite povećati jačinu rada,

podesite jačinu rada na vrijednost 9 pritiskom na , počevši od vrijednosti 0. Nakon što ste podesili vrijednost "9", pokazivač "A" prikazuje se naizmjenice, čime se označava aktivnost funkcije maksimalne temperature.







Povećanje temperature rada grijaće zone možete isključiti pritiskom na  sve dok se na pokazivaču ne pojavi vrijednost "0". Ukoliko koristite funkciju povećanja temperature, uvijek je možete uključiti ponovnim uzastopnim pritiscima na tipku  dok ne dosegnete vrijednost "9". Na prikazu se naizmjenično izmjenjuju oznake "A" i "9".

## Isključivanje grijaće zone

Ukoliko želite isključiti određenu grijaću zonu, možete to učiniti na tri načina:

- istovremenim pritiskom na  i  ,
- smanjivanjem podešene temperature - jačine rada na "0", pritiskom na  ,
- pomoću funkcije za isključivanje određene grijaće zone pomoću programskog sata.

## Istovremeni pritisak na i

Pritisnite osjetilo uz grijaću zonu koju želite isključiti (  ili  ili  ili  ) pri čemu decimalna točka odabrane zone zasvjetli. Za isključenje istovremeno pritisnite  i  . Oglašava se zvučni signal, a na pokazivaču za prikaz temperature rada prikazuje se vrijednost "0".

Ukoliko je za grijaću zonu (koju želite isključiti) uključen programski sat, pojavom vrijednosti "0" na pokazivaču rada, osim zone isključuje se pokazivač zone kao i funkcija programskog sata (zajedno sa prikazom programskog sata).

Ukoliko je grijaća zona nakon isključenja topla (još uvijek posjeduje određenu temperaturu rada tj. nije u potpunosti ohlađena), zaostala temperatura označava se oznakom "H" na pokazivaču rada zone.

## Smanjivanje podešene temperature-jačine rada

na "0" pritiskom na 

Grijaću zonu možete isključiti smanjenjem podešene temperature na vrijednost "0". Kada pokazivač grijaće zone pokazuje vrijednost "0" tada se isključuje decimalna točka te zone.

Nakon isključenja aktivne grijaće zone, osim prikaza vrijednosti "0" na pokazivaču rada, isključuju se odgovarajući pokazivač zone kao i prikaz programskog sata (ukoliko je bio u funkciji).

Ukoliko je grijaća zona nakon isključenja topla (još uvijek posjeduje određenu temperaturu rada tj. nije u potpunosti ohlađena), zaostala temperatura označava se oznakom "H" na pokazivaču rada te zone.

## Isključenje grijaće zone pomoću funkcije za isključivanje zone programskim satom (opcija)

Nakon isteka vremena podešenog programskim satom, isti zaustavlja rad određene grijaće zone. Na pokazivaču zone ispisuje se vrijednost "0". Istovremeno se isključuje i prikaz programskog sata. Ukoliko je pokazivač dvokružne / trokružne grijaće zone bio uključen, istekom podešenog vremena isključuje se i taj pokazivač. Istek vremena podešenog pomoću programskog sata označava se zvučnim signalom. Zvučni signal isključujete pritiskom bilo kojeg osjetila na kontrolnom zaslonu čime se potvrđuje istek podešenog vremena.

## Zaključavanje osjetila kontrolnog zaslona (opcija)

Ovom funkcijom možete zaključati (onemogućiti uporabu) osjetila na kontrolnom zaslonu čime onemogućujete promjene kao što su npr. povećanje temperature (jačine rada). U slučaju da je ova opcija aktivirana, moguće je jedino isključiti kuhalo.

Za uključavanje ove opcije pritisnite osjetilo za zaključavanja

kontrolnog zaslona  i držite ga pritisnutim najmanje 2 sekunde.

Nakon 2 sekunde pokazivač funkcije zaključavanja počinje treperiti čime se signalizira uključanje ove funkcije.

**Ovu opciju moguće je aktivirati samo kada je kuhalo u načinu rada "B".**





U slučaju da ste zaključali kuhalo, jedino aktivno osjetilo je  kojim isključujete kuhalo. Ukoliko pokušate (za vrijeme kada je ova opcija kuhala aktivirana) pritisnuti bilo koju drugu tipku, oglašava se zvučni signal uz treperenje pokazivača zaključavanja.

U slučaju da isključite kuhalo pritiskom na  tada, nakon ponovnog uključanja kuhala, prvo morate poništiti funkciju zaključavanja kako bi mogli nastaviti s radom.

Za isključenje ove funkcije ponovno pritisnite  u trajanju od 2 sekunde. Pokazivač zaključavanja se gasi. Osjetila kontrolnog zaslona se otključavaju tako da možete nastaviti s radom.

## Roditeljsko zaključavanje (opcija)



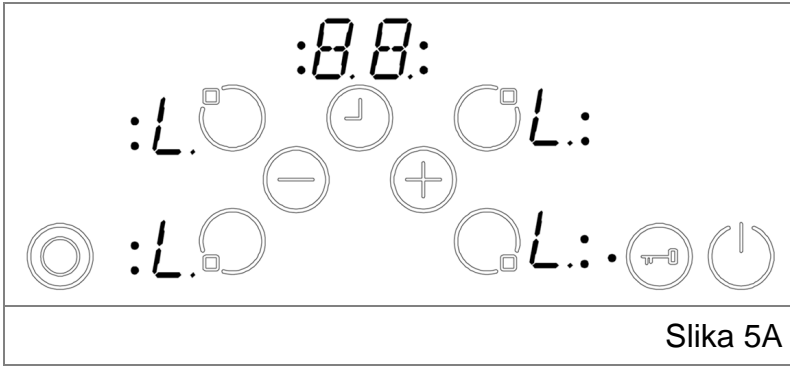

**Ova opcija predviđena je kao zaštita za djecu. Njeno uključivanje / isključivanje moguće je samo u stanju mirovanja (S).**

Za aktivaciju pritisnite  i držite pritisnuto dok se ne ogласi zvučni signal. Nakon zvučnog signala istovremeno pritisnite  i  te držite pritisnute od 0,5 do 1 sekunde. Nakon toga kuhalo zaključajte pritiskom na . Kao potvrda uključanja funkcije, na pokazivačima svih 4 zona ispisuje se slovo L kao što je prikazano na slici 5A.

U slučaju da je podsjetnik minuta još uvijek uključen, nastaviti će sa radom dok ne postigne vrijednost "00", a tada se oglašava zvučni signal. Potvrdite istek vremena pritiskom na bilo koje osjetilo. Nakon potvrde, kuhalo je u potpunosti zaključano i nijedno od osjetila nije u funkciji.



Slika 5A

Na isti način na koji ste uključili roditeljsko zaključavanje, možete ga i isključiti. Pritisnite  do oglašavanja zvučnog signala. Nakon toga pritisnite istovremeno  i  u trajanju od 0,5 do 1 sekunde, a nakon toga tipku . Funkcije osjetila kontrolnog zaslona ponovno su uključene (slika 5B), a kao potvrda otključavanja na pokazivačima rada grijaćih zona ponovno se kratkotrajno ispisuje slovo "L".

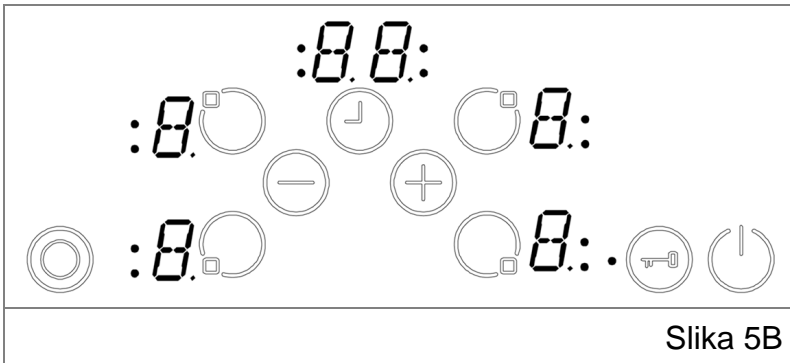

Slika 5B

## MJERE SIGURNOSTI TIJEKOM KORIŠTENJA KONTROLNOG ZASLONA

Kako bi izbjegli mogućnost nenamjernog uključenja osjetila kontrolnog zaslona, možete koristiti jednu od dolje navedenih sigurnosnih funkcija rada.

### Sigurnosno isključenje osjetila

Za sprečavanje slučajne odnosno nenamjerne promjene funkcija na kontrolnom zaslonu kuhalo je opremljeno sustavom kontrole. U slučaju pritiska jedne ili više osjetila kontrolnog zaslona u vremenu duljem od 12 sekundi, sustav kontrole rada kuhala oglašava se zvučnim signalom koji upozorava na nepravilnost u radu te isključuje kuhalo. Npr. ako na osjetilima kontrolnog zaslona ostavite posudu, kuhinjsku krpu ili neki drugi predmet.

Takvim sigurnosnim isključivanjem kuhalo se prebacuje u mod mirovanja (S način rada) što je prikazano treperećim slovom "F" na pokazivačima rada grijaćih zona (slika 5C).

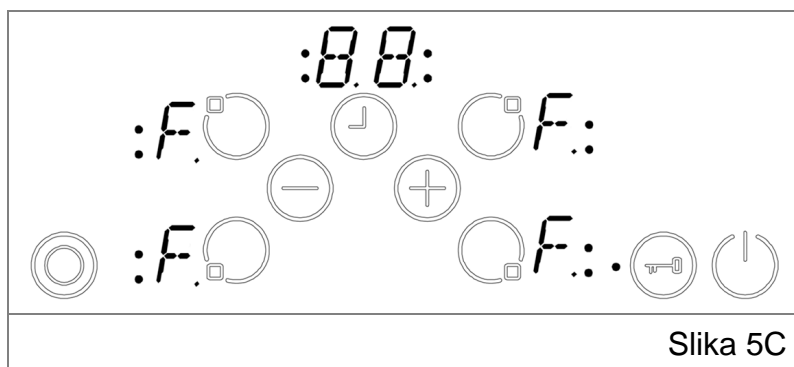

Slika 5C

Ukoliko na grijaćim zonama postoji zaostala temperatura, tada je njena vrijednost prikazana na pokazivaču rada svake zone.

Kontrolni zaslon prelazi u stanje mirovanja ("S" način rada) uz zvučni signal koji prestaje nakon 10 minuta.

Ukoliko više nema nepravilnosti u rukovanju kuhalom, vizualni i zvučni signali će nestati.

### Isključivanje kuhala u slučaju previsoke temperature

S obzirom kako je kontrolni zaslon postavljen vrlo blizu grijaćih zona, može se dogoditi da je posuda postavljena samo preko pola osjetila kontrolnog zaslona te kako se sigurnosno isključivanje osjetila ne može registrirati (ako ne prekriva cijelo osjetilo). U tom slučaju može doći do zagrijavanja grijaće zone na vrlo visoke temperature kao i do toga da ne možete dodirnuti osjetila kontrolnog zaslona. U tom slučaju kontrolni zaslon cijelo vrijeme prati porast temperature rada te se isključuje u slučaju pregrijavanja, a čime se sprječava oštećenje kontrolnog zaslona kao i same staklokeramičke ploče. Takva vrsta kontrole porasta temperature označena je slovom "t" na sva 4 pokazivača rada grijaćih zona (slika 5D).

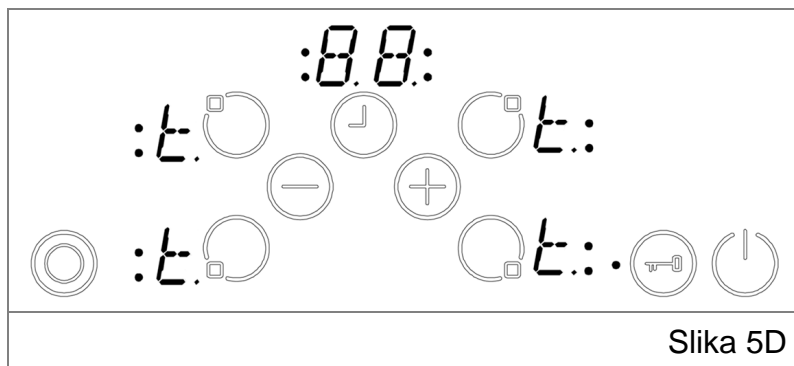

Slika 5D

Kada temperatura rada kuhala padne na manju vrijednost, slovo "t" se isključuje, a samo kuhalo prelazi u mod mirovanja ("S" način rada). Kuhalo možete ponovno uključiti pritiskom na .

## Ograničenje vremena rada kuhala

Osim gore navedenih funkcija, kuhalo posjeduje i funkciju ograničenja vremena rada. Ukoliko vrijednost temperature za određenu grijaću zonu nije mijenjana određeno vrijeme, grijaća zona se automatski isključuje.

Na pokazivaču se ispisuje vrijednost "0" u trajanju od 10 sekundi. Ograničenje vremena rada pojedine grijaće zone ovisi o jačini rada te zone.

Ukoliko je tu grijaću zonu bio podešen i programski sat tada će se na programskom satu ispisati vrijednost "00" u trajanju od 10 sekundi. Nakon isteka vremena od 10 sekundi prikaz programskog sata se isključuje.

## Funkcija preostale temperature rada (zaostala toplina)

Po završetku pripreme hrane, staklokeramička ploča zadržava određenu temperaturu koja se naziva zaostala toplina. Kontrolni sistem u mogućnosti je približno izračunati vrijednost topline staklokeramike. Ukoliko je ona veća od  $+60^{\circ}\text{C}$ , njena vrijednost biti će prikazana na pokazivaču odgovarajuće grijaće zone, nakon njenog isključenja. Vrijednost topline ostaje prikazana na kontrolnom zaslonu sve dok je njena vrijednost veća od spomenutih  $+60^{\circ}\text{C}$ .

Prikaz zaostale topline ima najmanji prioritet, tako da se na pokazivaču ispisuje kao posljednja vrijednost.

U slučaju kratkotrajnog nestanka električne energije (i njenog povratka), pokazivač za prikaz zaostale topline grijaće zone treperi, ali samo u slučaju ako je zona prije nestanka električne energije imala temperaturu veću od  $+60^{\circ}\text{C}$ . Pokazivač će treperiti sve dok se temperatura ne spusti ispod te vrijednosti ili dok ponovno ne uključite grijaću zonu.



## UPUTE ZA RACIONALNU UPORABU KUHALA

- Za kuhanje koristite samo posuđe s ravnim i masivnim dnom, koje ne mijenja oblik ni pri visokim temperaturama.
- Posuđe s hrapavim dnom nije preporučljivo stavljati na staklokeramičku ploču jer je može izgrebati.
- Izaberite uvijek odgovarajuću zonu za kuhanje prema posudi: dno posude i promjer zone trebaju biti podjednako veliki (slike 6, i 7). Ukoliko je posuda premalena dolazi do gubitka topline, a ploča se može oštetiti.
- Pazite kod postavljanja posude da posuda bude u sredini zone za kuhanje (slika 7).

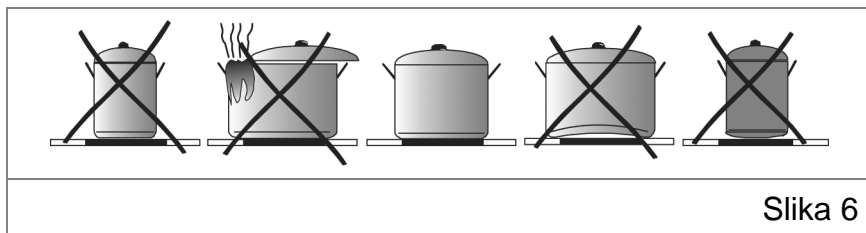

Slika 6

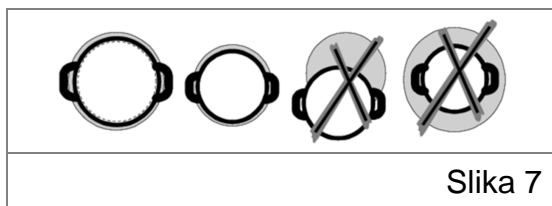

Slika 7

- Staklokeramička ploča i dno posude moraju uvijek biti čisti: prljavština i ostaci hrane (posebno oni koji sadrže šećer) te zrnca pijeska ili ostaci sredstava za čišćenje mogu se zapeći na ploči i oštetiti je.
- Prije stavljanja posude na mjesto za kuhanje, treba dobro obrisati dno posude da bi se omogućilo dobro provođenje topline.

- Kuhajte uvijek u poklopljenom posuđu i pri tome pazite da poklopac dobro naliježe.
- Kada jelo zakuha, smanjite temperaturu.
- Posuda treba biti odgovarajuće veličine i glede količine jela. Priprema manje količine jela u velikoj posudi gubitak je energije.
- Kod dugotrajnog kuhanja jela koristite posude za kuhanje pod tlakom.
- Pravovremenim isključenjem grijaćih zona, iskoristite zaostalu toplinu i na taj način uštedite energiju.

**POZOR! OPASNOST OD OPEKLINA!**

Tijekom rada zagrijavaju se pojedini dijelovi kuhala, ponajprije mjesta za kuhanje i njihova okolina. Visoka temperatura može biti visoka i nakon kuhanja. Obratite pozornost i ne dodirujte grijaće elemente!

Djeca mlađa od osam godina moraju biti udaljena od uključenog kuhala ili biti pod stalnim nadzorom!

**POZOR! OPASNOST OD POŽARA!**

Nikada ne ostavljajte predmete na površini za kuhanje!

Priprema hrane u ulju ili na masti zahtijeva oprez jer se pregrijano ulje ili mast mogu brzo zapaliti i uzrokovati požar. NIKADA ne pokušavajte gasiti požar vodom nego isključite kuhalo te ugasite plamen tako da ga pokrijete poklopcem ili vatrootpornim platnom.



## ČIŠĆENJE I ODRŽAVANJE KUHALA

Za postizanje dugog uporabnog vijeka aparata potrebno je u određenim intervalima provesti temeljito čišćenje.



**Prije čišćenja kuhala obvezatno isključite kuhalo iz električne instalacije: izvadite osigurač, isključite LS-automat ili izvadite utikač iz utičnice.**

**Kuhalo se ne smije čistiti visokotlačnim parnim aparatom za čišćenje jer može doći do kratkog spoja i oštećenja kuhala.**

Ako je kuhalo još uvijek zagrijano (treperi simbol "**H**") i ako želimo izbjeći opekline, tada je potrebno je pričekati da se kuhalo ohladi. Staklokeramička površina se čisti toplom vodom, deterdžentom i mekanom krpom.

Ne rabite abrazivna sredstva ili oštre metalne četke za čišćenje jer mogu oštetiti staklo i uzrokovati njegov lom.

Staklokeramička ploča se čisti lakše od klasičnih radnih ploča, ali je treba redovito njegovati.

Nećete imati brige s pločom budete li se držali sljedećih savjeta.

Čistite staklokeramičku ploču uvijek kada je malo prljava - najbolje poslije svake uporabe jer se inače kod svake sljedeće uporabe i najmanja nečistoća zapeče na vruću površinu. Za to koristite vlažnu krpnu s malo deterdženta za ručno pranje posuđa. Nakon toga osušite je čistom krpom. Ne smije biti ostataka deterdženta na površini.

Mrlje od kamenca i sjajne sedefaste mrlje nastale tijekom kuhanja odstraniti strugalom sa staklenom oštricom ili britvicom (slika 8) i ponoviti postupak s deterdžentom. Staklokeramička ploča se **NE SMIJE** čistiti abrazivnim sredstvima.

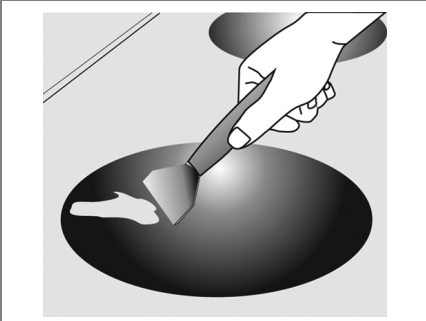

Slika 8

Zagorjeli šećer ili rastopljeni plastičnu masu odstraniti odmah, dok je vruće, staklenim strugalom ili britvicom, a zatim očistiti deterdžentom. Uklonite s površine zrnca pijeska ili sl. koja bi mogla oštetiti staklokeramičku ploču.

## Informacije u svezi transporta

Zadržite originalnu ambalažu u slučaju potrebe transporta aparata. U slučaju da nemate originalnu ambalažu tada zaštitite vanjske površine (staklene i emajlirane) od mogućeg loma ili pucanja.

### REKLAMACIJE



**Ako do nekog kvara na kuhalu dođe tijekom jamstvene dobi, nemojte ga popravljati sami. Reklamaciju ODMAH prijavite na jedno od servisnih mjesta jer u suprotnom može doći do većeg oštećenja kuhala, za što proizvođač neće preuzeti odgovornost.**

**Pri podnošenju reklamacije držite se teksta Jamstvenog lista. Bez predaje pravilno popunjenog Jamstvenog lista i priloženog računa za kupljeno kuhalo reklamacija je nevažeća.**



**KONČAR - KUĆANSKI APARATI d.o.o.**

Slavonska avenija 16 , 10001 Zagreb , Hrvatska

tel : ++ 385 1/2484 555

fax : ++ 385 1/2404 102

[www.koncar-ka.hr](http://www.koncar-ka.hr)